



19



ADEZZ®

WE PRODUCE GARDEN PRODUCTS FOR PROFESSIONALS



## Voorwoord

ADEZZ produceert al sinds 1991 in eigen productiebedrijven een grote reeks gespecialiseerde producten voor de hovenier/tuinarchitect zoals: plantenbakken, tuinhaarden en vijvers. Ons specialisme is het maken van kwalitatief hoogwaardige producten voor een zeer concurrerende prijs. We maken ook maatwerk producten, hebben verschillende RAL kleuren en we kunnen diverse accessoires toevoegen zodat u uw klanten maximaal kunt bedienen. Dit duurzaam Nederlands kwaliteitsproduct zal zeker waarde toevoegen aan uw tuinontwerp.

5 ADEZZ zekerheden:

- Gratis bezorging
- Kopen op rekening, betalen na levering
  - 5 jaar garantie
  - Laagste prijsgarantie
- Alle standaard producten op voorraad, snel leverbaar

# ADEZZ<sup>®</sup>

WE PRODUCE GARDEN PRODUCTS FOR PROFESSIONALS

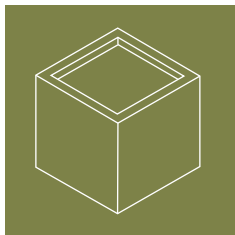

Plantenbakken 4-35

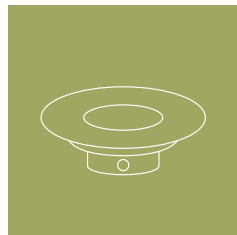

Forno 36-39



Burni 40-63



Water 64-71

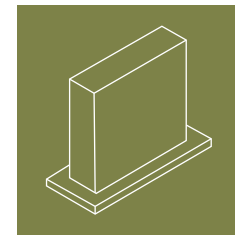

Muren 72-77

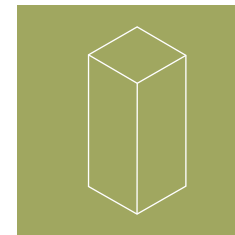

Sokkels 78-79

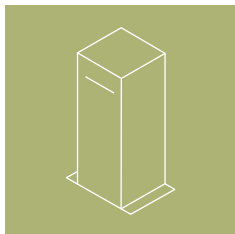

Brievenbussen 80-85

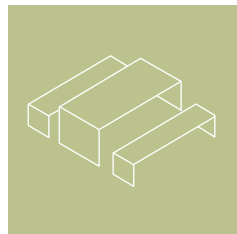

Meubels 86-87

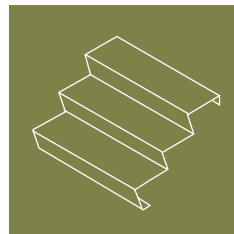

Trappen 88-89

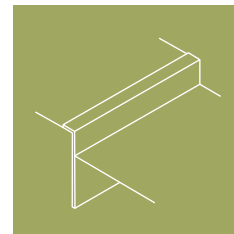

Kantopsluiting 90-93

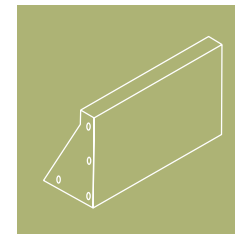

Keerwanden 94-97

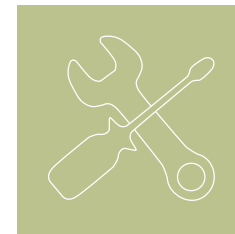

Accessoires 98-99



## Cortenstaal

Materiaaldikte van Cortenstalen plantenbakken is standaard 2mm. Productie in 3-4 en 5mm is mogelijk. Corten is een zeer sterk type staal dat de eigenschap bezit om zich bij blootstelling aan de buitenlucht te bedekken met een beschermende roestlaag. Deze natuurlijke vaste roestlaag vormt de bescherming tegen verdere corrosie. Kenmerkend voor Corten staal is de bruinoranje roestkleur en de lange levensduur. Onze Cortenstalen producten worden ongeroest geleverd en het proces van roesten zal daarna ongeveer 4-5 maanden in beslag nemen. Het wordt niet aangeraden om de Cortenstalen bakken te gebruiken in combinatie met overlooppijpjes.

Standaard zijn de potten voorzien van voetjes van 15 mm hoogte. Het model "Andes" is ook verkrijgbaar met poten van 90mm hoogte.



Wielen 1100 KG



Wielen 450 KG



Corten vernis



Andes (CA)



Andes (CA)

				KG
Andes CA50	2000	2000	800 mm	186
Andes CA50.1	2000	2000	600 mm	158
Andes CA50.2	2000	2000	400 mm	130
Andes CA1	1400	1400	800 mm	110
Andes CA1.1	1400	1400	600 mm	92
Andes CA1.2	1400	1400	400 mm	73
Andes CA2	1200	1200	800 mm	91
Andes CA2.1	1200	1200	600 mm	75
Andes CA2.2	1200	1200	400 mm	59
Andes CA3	1000	1000	1000 mm	87
Andes CA4*	1000	1000	800 mm	74
Andes CA4.1*	1000	1000	600 mm	60
Andes CA4.2*	1000	1000	400 mm	47
Andes CA5*	800	800	800 mm	57
Andes CA5.1*	800	800	600 mm	46
Andes CA5.2*	800	800	400 mm	35
Andes CA6*	700	700	700 mm	41
Andes CA7*	600	600	600 mm	30
Andes CA8*	500	500	500 mm	21
Andes CA9*	2000	500	600 mm	72
Andes CA10*	1500	500	600 mm	58
Andes CA11*	1200	500	600 mm	46
Andes CA11.1*	1200	500	500 mm	40
Andes CA11.2*	1000	500	500 mm	35
Andes CA12	900	300	800 mm	38

\* Wielen mogelijk

				KG
Andes CA13	500	500	1000 mm	37
Andes CA14	400	400	1000 mm	29
Andes CA15	400	400	800 mm	24
Andes CA16	400	400	400 mm	14
Andes CA17	1500	400	400 mm	40
Andes CA18	1200	400	400 mm	31
Andes CA19	1000	400	400 mm	27
Andes CA20	1500	400	800 mm	67
Andes CA21	1200	400	800 mm	53
Andes CA22	1000	400	800 mm	46



Andes (CAP)  
poten 90mm

Andes CAP1	1400	1400	800 mm	106
Andes CAP2	1200	1200	800 mm	88
Andes CAP4	1000	1000	800 mm	71
Andes CAP5	800	800	800 mm	56
Andes CAP7	600	600	600 mm	29
Andes CAP9	2000	500	600 mm	66
Andes CAP10	1500	500	600 mm	53
Andes CAP11	1200	500	600 mm	44





## Cortenstaal

Materiaaldikte van Cortenstalen plantenbakken is standaard 2mm. Productie in 3-4 en 5mm is mogelijk. Corten is een zeer sterk type staal dat de eigenschap bezit om zich bij blootstelling aan de buitenlucht te bedekken met een beschermende roestlaag. Deze natuurlijke vaste roestlaag vormt de bescherming tegen verdere corrosie. Kenmerkend voor Corten staal is de bruinoranje roestkleur en de lange levensduur. Onze Cortenstalen producten worden ongeroest geleverd en het proces van roesten zal daarna ongeveer 4-5 maanden in beslag nemen. Het wordt niet aangeraden om de Cortenstalen bakken te gebruiken in combinatie met overlooppijpjes.

Standaard zijn de potten voorzien van voetjes van 15 mm hoogte.



Wielen 1100 KG



Wielen 450 KG



Corten vernis



Cado (CC)

			KG
<b>Cado CC1</b>	1000	800 mm	48
<b>Cado CC2</b>	800	800 mm	36
<b>Cado CC3</b>	600	600 mm	20
<b>Cado CC4</b>	500	500 mm	14



Celso (CS)

<b>Celso CS1</b>	1500	1500 mm	117
<b>Celso CS2</b>	1200	1200 mm	75
<b>Celso CS3</b>	1000	1000 mm	52
<b>Celso CS4</b>	800	800 mm	33



Atlas (CT)

	<b>Atlas CT1</b>	1200	800 mm	68
	<b>Atlas CT2</b>	1200	600 mm	57
	<b>Atlas CT3*</b>	1000	800 mm	54
	<b>Atlas CT4*</b>	1000	600 mm	51
	<b>Atlas CT5*</b>	800	800 mm	41
	<b>Atlas CT6*</b>	800	600 mm	34
	<b>Atlas CT7*</b>	600	600 mm	24
nieuw	<b>Atlas CT8</b>	600	800 mm	37
nieuw	<b>Atlas CT9</b>	600	1000 mm	44
nieuw	<b>Atlas CT10</b>	600	1200 mm	51

\* Wielen mogelijk





## Cortenstaal

Materiaaldikte van Cortenstalen plantenbakken is standaard 2mm. Productie in 3-4 en 5mm is mogelijk. Corten is een zeer sterk type staal dat de eigenschap bezit om zich bij blootstelling aan de buitenlucht te bedekken met een beschermende roestlaag. Deze natuurlijke vaste roestlaag vormt de bescherming tegen verdere corrosie. Kenmerkend voor Corten staal is de bruinoranje roestkleur en de lange levensduur. Onze Cortenstalen producten worden ongeroest geleverd en het proces van roesten zal daarna ongeveer 4-5 maanden in beslag nemen. Het wordt niet aangeraden om de Cortenstalen bakken te gebruiken in combinatie met overlooppijpjes.

Standaard zijn de potten voorzien van voetjes van 15 mm hoogte.



Wielen 1100 KG



Wielen 450 KG



Corten vernis



nieuw

Corten staal

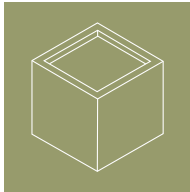

Ellipse CEL6



Ellipse CEL1



Tube (CTC)

				KG
Ellipse CEL1	2800	1600	600 mm	202
Ellipse CEL2	2800	1600	400 mm	166
Ellipse CEL3	2000	1200	600 mm	133
Ellipse CEL4	2000	1200	400 mm	107
Ellipse CEL5	1200	800	600 mm	71
Ellipse CEL6	1200	800	400 mm	54

			KG
Tube CTC1	1000	950 mm	56
Tube CTC2	800	750 mm	37
Tube CTC3	700	600 mm	28

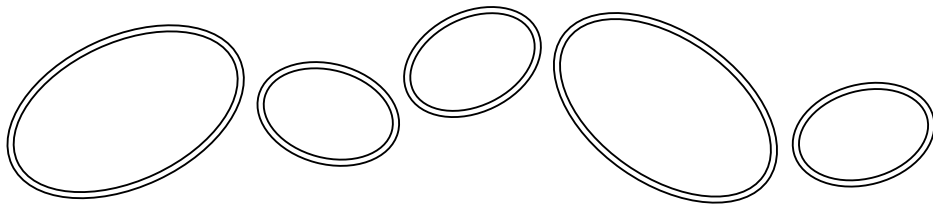



Material  
4 mm

Poot  
90mm

## Verzinkt Staal

Thermisch verzinken is een vorm van galvaniseren. Het proces betreft het voorzien van het metaal van een laag zink door het product onder te dompelen in een bad van gesmolten zink van ongeveer 460° Celsius. Het meestal saai grijze materiaal beschermt het metaal tegen corrosie door weersinvloeden.

5 jaar garantie.



Overlooppijp



Vadim

				KG
<b>Vadim VS1</b>	1400	1400	800 mm	213
<b>Vadim VS2</b>	1200	1200	800 mm	176
<b>Vadim VS4</b>	1000	1000	800 mm	138
<b>Vadim VS5</b>	800	800	800 mm	108
<b>Vadim VS7</b>	600	600	600 mm	57



Vadim

<b>Vadim VS9</b>	2000	500	600 mm	130
<b>Vadim VS10</b>	1500	500	600 mm	105
<b>Vadim VS11</b>	1200	500	600 mm	88



Vidar

			KG
<b>Vidar VSA1</b>	1030/700	1000 mm	86
<b>Vidar VSA2</b>	830/600	800 mm	123

MAATWERK  
MOGELIJK



Aluminium

Materiaal  
3 mm

Poot  
15 of 90  
mm

## Aluminium

Aluminiumplantenbakken zijn gemaakt van 3mm Aluminium. Productie in 4-5mm is mogelijk. Aluminium is licht, sterk, slijtvast en bestendig tegen corrosie. De bovenrand van alle Aluminium plantenbakken is dubbel omgezet wat deze bak een stoere en tijdloze uitstraling geeft. Onder de bodem van de bakken zijn standaard voetjes gemonteerd met een hoogte van 15mm zodat de bak iets los komt van de grond. Nadat de plantenbak geproduceerd is, wordt deze plantenbak gepoedercoat met een sterk hechtende grondlaag, waarna deze wordt afgewerkt met een kleurlaag.

Voor het reinigen van dit product adviseren wij de "Aluminium cleaner", speciaal ontwikkeld voor reiniging van Aluminium. Deze cleaner is bij ons verkrijgbaar. 5 jaar garantie.

Standaard kleur: **RAL 7021, 7035, 9010**. Bijna alle andere standaard RAL kleuren zijn mogelijk (hiervoor worden opstartkosten in rekening gebracht).



Aluminium cleaner



Ontkalker



Wielen 1100 KG



Wielen 450 KG





Overlooppijp





Florida (AF)



Florida (AF)

				KG
Florida AF1	1400	1400	800 mm	60
Florida AF1.1	1400	1400	600 mm	50
Florida AF1.2	1400	1400	400 mm	39
Florida AF2	1200	1200	800 mm	48
Florida AF2.1	1200	1200	600 mm	39
Florida AF2.2	1200	1200	400 mm	31
Florida AF3	1000	1000	1000 mm	46
Florida AF4	1000	1000	800 mm	39
Florida AF4.1	1000	1000	600 mm	32
Florida AF4.2	1000	1000	400 mm	24
Florida AF5	800	800	800 mm	29
Florida AF5.1	800	800	600 mm	24
Florida AF5.2	800	800	400 mm	18
Florida AF6	700	700	700 mm	21
Florida AF7	600	600	600 mm	16
Florida AF8	500	500	500 mm	11
Florida AF9	2000	500	600 mm	37
Florida AF10	1500	500	600 mm	30
Florida AF11	1200	500	600 mm	24
Florida AF11.1	1200	500	500 mm	21
Florida AF11.2	1000	500	500 mm	18
Florida AF12	900	300	800 mm	20
Florida AF13	500	500	1000 mm	19
Florida AF14	400	400	1000 mm	15
Florida AF15	400	400	800 mm	12
Florida AF16	400	400	400 mm	7

				KG
Florida AF17	1500	400	400 mm	21
Florida AF18	1200	400	400 mm	16
Florida AF19	1000	400	400 mm	14
Florida AF20	1500	400	800 mm	34
Florida AF21	1200	400	800 mm	27
Florida AF22	1000	400	800 mm	24



Florida (AFP)  
poten 90mm

Florida AFP1	1400	1400	800 mm	55
Florida AFP2	1200	1200	800 mm	46
Florida AFP4	1000	1000	800 mm	37
Florida AFP5	800	800	800 mm	29
Florida AFP7	600	600	600 mm	15
Florida AFP9	2000	500	600 mm	34
Florida AFP10	1500	500	600 mm	27
Florida AFP11	1200	500	600 mm	23



Materiaal  
3 mm

Poot  
15 mm

## Aluminium

Aluminiumplantenbakken zijn gemaakt van 3mm Aluminium. Productie in 4-5mm is mogelijk. Aluminium is licht, sterk, slijtvast en bestendig tegen corrosie. De bovenrand van alle Aluminium plantenbakken is dubbel omgezet wat deze bak een stoere en tijdloze uitstraling geeft. Onder de bodem van de bakken zijn standaard voetjes gemonteerd met een hoogte van 15mm zodat de bak iets los komt van de grond. Nadat de plantenbak geproduceerd is, wordt deze plantenbak gepoedercoat met een sterk hechtende grondlaag, waarna deze wordt afgewerkt met een kleurlaag.

Voor het reinigen van dit product adviseren wij de "Aluminium cleaner", speciaal ontwikkeld voor reiniging van Aluminium. Deze cleaner is bij ons verkrijgbaar. 5 jaar garantie.

Standaard kleur: **RAL 7021, 7035, 9010**. Bijna alle andere standaard RAL kleuren zijn mogelijk (hiervoor worden opstartkosten in rekening gebracht).



Aluminium cleaner



Ontkalker



Wielen 1100 KG



Wielen 450 KG



Overlooppijp

MAATWERK  
MOGELIJK



Ellipse AEL6



Ellipse AEL1

nieuw



Sydney (AM)



Cairo (AC)

				KG
<b>Ellips AEL1</b>	2800	1600	600 mm	91
<b>Ellips AEL2</b>	2800	1600	400 mm	75
<b>Ellips AEL3</b>	2000	1200	600 mm	59
<b>Ellips AEL4</b>	2000	1200	400 mm	47
<b>Ellips AEL5</b>	1200	800	600 mm	32
<b>Ellips AEL6</b>	1200	800	400 mm	25

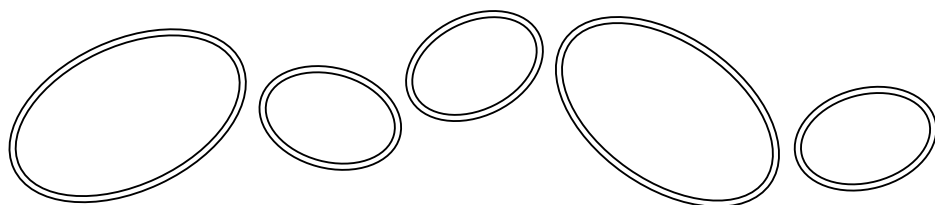

			KG
<b>Sydney AM1</b>	1200	800 mm	35
<b>Sydney AM2</b>	1200	600 mm	29
<b>Sydney AM3</b>	1000	800 mm	28
<b>Sydney AM4</b>	1000	600 mm	24
<b>Sydney AM5</b>	800	800 mm	23
<b>Sydney AM6</b>	800	600 mm	17
<b>Sydney AM7</b>	600	600 mm	12
nieuw <b>Sydney AM8</b>	600	800 mm	17
nieuw <b>Sydney AM9</b>	600	1000 mm	20
nieuw <b>Sydney AM10</b>	600	1200 mm	23

<b>Cairo AC1</b>	1000	800 mm	25
<b>Cairo AC2</b>	800	800 mm	18
<b>Cairo AC3</b>	600	600 mm	10

Aluminium  
4 mm

Corten  
3 mm

## Planframes

By GROENR

Om uw border te accentueren, uw planten te beschermen en strakke lijnen in uw tuin te verwezenlijken zijn deze Planframes ontwikkeld. Door de open structuur van het frame overheerst het niet en geeft juist rust aan het omliggende perk. Weelderige beplanting krijgt een kader en zal beter tot zijn recht komen. Verkrijgbaar in Aluminium (4mm) en Cortenstaal (3mm).

Standaard kleur: **RAL 7021, 7035, 9010**. Bijna alle andere standaard RAL kleuren zijn mogelijk (hiervoor worden opstartkosten in rekening gebracht).



Aluminium cleaner



Ontkalker



Corten vernis



nieuw

Planframes

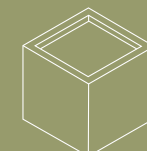

Planframe APF8



Planframe CPF8

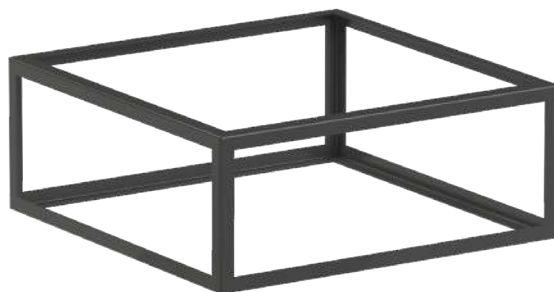

Planframe APF4



Planframe CPF4

				KG
<b>APF1</b>	2000	2000	400 mm	16
<b>APF2</b>	1400	1400	400 mm	12
<b>APF3</b>	1200	1200	400 mm	10
<b>APF4</b>	1000	1000	400 mm	8
<b>APF5</b>	800	800	400 mm	7
<b>APF6</b>	600	600	400 mm	5
<b>APF7</b>	1200	600	400 mm	7
<b>APF8</b>	1000	600	400 mm	7

				KG
<b>CPF1</b>	2000	2000	400 mm	36
<b>CPF2</b>	1400	1400	400 mm	27
<b>CPF3</b>	1200	1200	400 mm	21
<b>CPF4</b>	1000	1000	400 mm	18
<b>CPF5</b>	800	800	400 mm	15
<b>CPF6</b>	600	600	400 mm	12
<b>CPF7</b>	1200	600	400 mm	16
<b>CPF8</b>	1000	600	400 mm	15



Materiaal  
22 mm

Poot  
Valencia  
90 mm

Poot  
Sevilla  
20 mm

## Hardhout

Wij gebruiken alleen gecertificeerd tropisch hardhout, dat legaal is gekapt en duurzaamheidsklasse 2 heeft voor de vervaardiging van onze plantenbakken. Dit geeft de bakken een warme en uitnodigende uitstraling. Omdat hardhout zeer duurzaam is heeft het geen extra behandeling nodig. Deze plantenbakken zijn geconstrueerd met roestvrijstalen bevestigingsmiddelen en de binnenkant is voorzien van anti-worteldoek. Het is mogelijk om model Sevilla in bijna elke gewenste afmeting te produceren. 5 jaar garantie.



Valencia (HR)



Sevilla (HS)



Sevilla Taps (HO)

MAATWERK  
MOGELIJK

				KG
<b>Valencia HR1</b>	1200	1200	950 mm	109
<b>Valencia HR2</b>	1000	1000	950 mm	87
<b>Valencia HR3</b>	800	800	800 mm	52
<b>Valencia HR4</b>	600	600	600 mm	29
<b>Valencia HR5</b>	2000	500	600 mm	65
<b>Valencia HR6</b>	1500	500	600 mm	48
<b>Valencia HR7</b>	1200	500	600 mm	38

				KG
<b>Sevilla HS1</b>	1400	1400	740 mm	114
<b>Sevilla HS2</b>	1200	1200	740 mm	93
<b>Sevilla HS3</b>	1000	1000	740 mm	74
<b>Sevilla HS4</b>	800	800	740 mm	56
<b>Sevilla HS5</b>	600	600	620 mm	34
<b>Sevilla HS6</b>	2000	500	620 mm	75
<b>Sevilla HS7</b>	1500	500	620 mm	64
<b>Sevilla HS8</b>	1200	500	620 mm	49

<b>Sevilla HO5</b>	700	700	980 mm	57
<b>Sevilla HO6</b>	600	600	860 mm	42
<b>Sevilla HO7</b>	550	550	740 mm	33
<b>Sevilla HO8</b>	500	500	620 mm	25

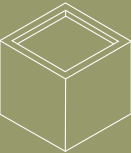

Polyester

Materiaal  
3 mm

Standaard  
kleur  
RAL 7021

## Polyester

Onze polyester plantenbakken zijn vervaardigd in hoogwaardig gewapend glasvezel, met extra versteviging aan de hoeken. De standaardkleur is antraciet **RAL 7021**.

We maken ze ook in **RAL kleuren: 7006 | 7016 | 7035 | 9005 | 9010** (10% kleurtoeslag). De kwaliteit van alle polyester plantenbakken wordt versterkt door de kleuring, die door het gehele materiaal loopt. De bovenrand is dubbel omgezet, wat deze plantenbak een prachtige tijdloze uitstraling geeft. Wij adviseren de plantenbakken tweemaal per jaar te reinigen. Houdt u er rekening mee dat sommige schoonmaakmiddelen het materiaal kunnen beschadigen of beïnvloeden. Niet reinigen met staalwol, schuurpapier, oplosmiddelen of andere schurende materialen. Ook kan het schoonmaken met een hogedrukreiniger schade veroorzaken.

Het beste product voor het reinigen en onderhouden van polyester is de "Cleaner + Protector set" die wij aanbieden op onze website.

5 jaar garantie.



Care set



Overlooppijp



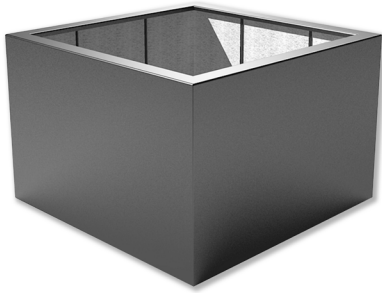

Wielen 450 KG



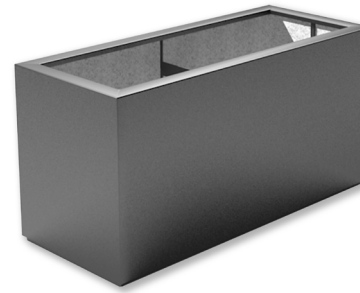

Buxus



Buxus

				KG
<b>Buxus PB1</b>	2000	2000	600 mm	49
<b>Buxus PB2</b>	1600	1600	600 mm	36
<b>Buxus PB3</b>	1400	1400	600 mm	30
<b>Buxus PB5</b>	1200	1200	1000 mm	34
<b>Buxus PB6</b>	1200	1200	800 mm	29
<b>Buxus PB7</b>	1200	1200	600 mm	24
<b>Buxus PB8</b>	1200	1200	400 mm	19
<b>Buxus PB9</b>	1000	1000	1000 mm	27
<b>Buxus PB10</b>	1000	1000	800 mm	23
<b>Buxus PB11</b>	1000	1000	600 mm	19
<b>Buxus PB12</b>	1000	1000	400 mm	15
<b>Buxus PB13*</b>	800	800	800 mm	18
<b>Buxus PB13.1*</b>	800	800	600 mm	14
<b>Buxus PB13.2*</b>	800	800	400 mm	11
<b>Buxus PB14*</b>	700	700	700 mm	14
<b>Buxus PB15*</b>	600	600	600 mm	10
<b>Buxus PB16*</b>	500	500	500 mm	7
<b>Buxus PB17</b>	400	400	400 mm	4
<b>Buxus PB18</b>	500	500	1000 mm	12
<b>Buxus PB19</b>	400	400	1200 mm	11
<b>Buxus PB20</b>	400	400	1000 mm	9
<b>Buxus PB21</b>	400	400	800 mm	8

\* Wielen mogelijk

				KG
<b>Buxus PB22*</b>	2000	500	600 mm	22
<b>Buxus PB23*</b>	1500	500	600 mm	17
<b>Buxus PB24*</b>	1200	500	600 mm	14
<b>Buxus PB24.1*</b>	900	500	600 mm	11
<b>Buxus PB25</b>	900	250	800 mm	11
<b>Buxus PB25.1</b>	1500	250	800 mm	18
<b>Buxus PB26*</b>	1000	500	500 mm	11
<b>Buxus PB27</b>	1000	400	400 mm	8
<b>Buxus PB27.1</b>	1500	400	400 mm	12
<b>Buxus PB27.2</b>	1200	400	400 mm	10
<b>Buxus PB27.3</b>	600	400	400 mm	5
<b>Buxus PB28</b>	2300	500	400 mm	19
<b>Buxus PB29</b>	2000	400	800 mm	25
<b>Buxus PB30</b>	1500	400	800 mm	19
<b>Buxus PB31</b>	1200	400	800 mm	16
<b>Buxus PB32</b>	1000	400	800 mm	14

\* Wielen mogelijk

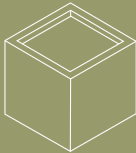



Materiaal  
3 mm

Standaard  
kleur  
RAL 7021

## Polyester

Onze polyester plantenbakken zijn vervaardigd in hoogwaardig gewapend glasvezel, met extra versteviging aan de hoeken. De standaard kleur is antraciet **RAL 7021**.

We maken ze ook in **RAL kleuren: 7006 | 7016 | 7035 | 9005 | 9010** (10% kleurtoeslag). De kwaliteit van alle polyester plantenbakken wordt versterkt door de kleuring, die door het gehele materiaal loopt. De bovenrand is dubbel omgezet, wat deze plantenbak een prachtige tijdloze uitstraling geeft. Wij adviseren de plantenbakken tweemaal per jaar te reinigen. Houdt u er rekening mee dat sommige schoonmaakmiddelen het materiaal kunnen beschadigen of beïnvloeden. Niet reinigen met staalwol, schuurpapier, oplosmiddelen of andere schurende materialen. Ook kan het schoonmaken met een hogedrukreiniger schade veroorzaken. Het beste product voor het reinigen en onderhouden van polyester is de "Cleaner + Protector set" die wij aanbieden op onze website. 5 jaar garantie.



Care set



Overlooppijp

Acer



			KG
<b>Acer PE1.1</b>	1500	800 mm	20
<b>Acer PE1</b>	1200	800 mm	13
<b>Acer PE2</b>	950	700 mm	9
<b>Acer PE3</b>	890	1000 mm	11
<b>Acer PE4</b>	630	520 mm	5
<b>Acer PE5</b>	550	760 mm	5

Canna



<b>Canna PC1</b>	500	590 mm	4
<b>Canna PC2</b>	500	900 mm	6
<b>Canna PC3</b>	720	840 mm	8
<b>Canna PC4</b>	800	1000 mm	11
<b>Canna PC5</b>	1000	950 mm	12
<b>Canna PC6</b>	700	1120 mm	11

Ceder



<b>Ceder PD1</b>	2000	400 mm	17
<b>Ceder PD2</b>	1530	340 mm	12
<b>Ceder PD3</b>	1200	400 mm	9

Bellis



<b>Bellis PJ1</b>	1500	600 mm	25
<b>Bellis PJ2</b>	1200	600 mm	19
<b>Bellis PJ3</b>	1000	600 mm	15
<b>Bellis PJ4</b>	800	600 mm	11

Malva



<b>Malva PM1</b>	1200	200 mm	7
<b>Malva PM2</b>	2000	400 mm	18

Polyester

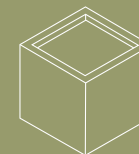

Polyester

Materiaal  
3 mm

Standaard  
kleur  
RAL 7021

## ORGAN Polyester

Fantastisch mooie organische, natuurlijke vormen die zowel solitair of als groep prachtig uitkomen. Plantenbakken die qua uitstraling niet meer ondergeschikt zijn aan de beplanting maar een belangrijk onderdeel zijn van de gehele compositie.

De bovenrand is dubbel omgezet en volgt de contouren van deze plantenbak.

Standaard uitgevoerd in **RAL 7021**, (hoogglans **RAL 9010**). Verder verkrijgbaar in **RAL kleuren: 7006 | 7016 | 7035 | 9005 | 9010** (10% kleurtoeslag).

Deze plantenbakken zijn gemaakt van hoogwaardig Polyester wat door en door gekleurd is. Zowel leverbaar in structuur als hoogglans.

Wij adviseren om de plantenbakken 2 maal per jaar te reinigen en te verzorgen. Hiervoor hebben wij een speciale productset samengesteld: "Cleaner + Protector set".  
5 jaar garantie.



Care set





Overlooppijp





Organ

				KG
<b>Organ PO1</b>	1610	1335	600 mm	26
<b>Organ POH1*</b>	1610	1335	600 mm	26

\* Hoogglans

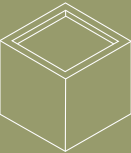
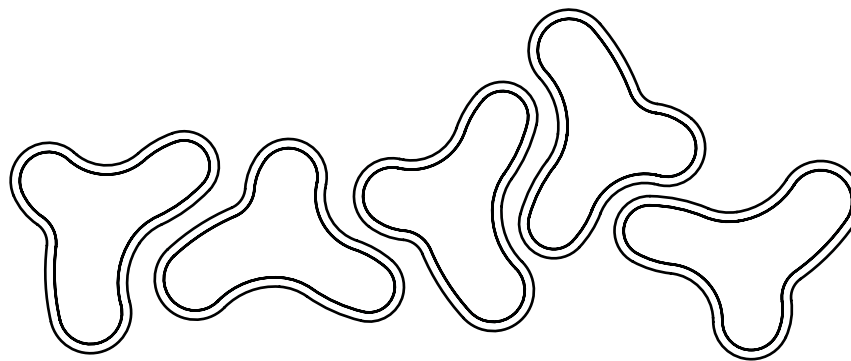

Materiaal  
3 mm

Standaard  
kleur  
RAL 7021

## SHAPE Polyester

Fantastisch mooie organische, natuurlijke vormen die zowel solitair of als groep prachtig uitkomen. Plantenbakken die qua uitstraling niet meer ondergeschikt zijn aan de beplanting maar een belangrijk onderdeel zijn van de gehele compositie.

De bovenrand is dubbel omgezet en volgt de contouren van deze plantenbak.

Standaard uitgevoerd in **RAL 7021**, (hoogglans **RAL 9010**). Verder verkrijgbaar in **RAL kleuren: 7006 | 7016 | 7035 | 9005 | 9010** (10% kleurtoeslag).

Deze plantenbakken zijn gemaakt van hoogwaardig Polyester wat door en door gekleurd is. Zowel leverbaar in structuur als hoogglans.

Wij adviseren om de plantenbakken 2 maal per jaar te reinigen en te verzorgen. Hiervoor hebben wij een speciale productset samengesteld: "Cleaner + Protector set".  
5 jaar garantie.



Care set



Overlooppijp



Shape

				KG
<b>Shape PS1</b>	1300	1260	600 mm	21
<b>Shape PSH1*</b>	1300	1260	600 mm	21

\* Hoogglans

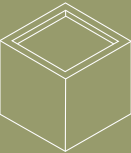
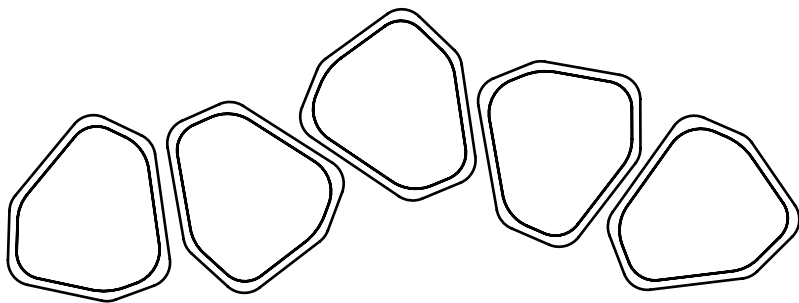

Polyester

Materiaal  
3 mm

Standaard  
kleur  
RAL 7021

## ELLIPSE Polyester

Een prachtige strakke polyester plantenbak in een ovale vorm. Deze ovale vorm is eigenlijk overal toepasbaar en zal vanuit elke hoek verrassend mooi aanzien hebben. De bovenrand is dubbel omgezet en accentueert deze prachtige strakke vorm.

Standaard uitgevoerd in **RAL 7021**, (hoogglans **RAL 9010**). Verder verkrijgbaar in **RAL kleuren: 7006 | 7016 | 7035 | 9005 | 9010** (10% kleurtoeslag).

Deze plantenbakken zijn gemaakt van hoogwaardig Polyester wat door en door gekleurd is. Zowel leverbaar in structuur als Hoogglans.

Wij adviseren om de plantenbakken minimaal 2 maal per jaar te reinigen en te verzorgen. Hiervoor hebben wij een speciale productset samengesteld: "cleaner + protector set".

5 jaar garantie



Care set



Overlooppijp

nieuw

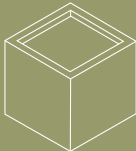

Polyester



Ellipse PEL1



Ellipse PEL2

				KG
Ellipse PEL1	2000	1200	600 mm	34
Ellipse PELH1*	2000	1200	600 mm	34
Ellipse PEL2	1150	800	600 mm	20
Ellipse PELH2*	1150	800	600 mm	20

\* Hoogglans

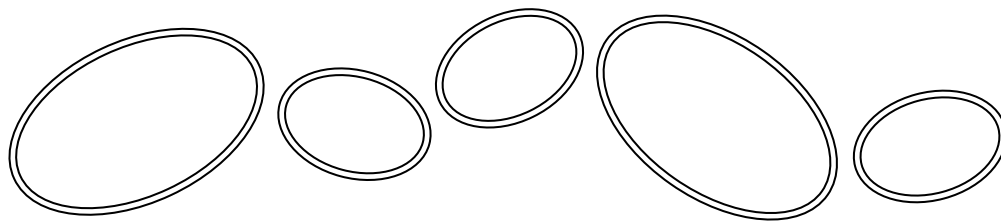

Materiaal  
3 mm

Standaard  
kleur  
RAL 9010

## Polyester hoogglans

Onze hoogglans polyester plantenbakken zijn vervaardigd in hoogwaardig gewapend glasvezel, met extra versteviging aan de hoeken. De standaard kleur is **RAL 9010**. Verder verkrijgbaar in **RAL kleuren: 7021 | 7006 | 7016 | 7035 | 9005** (10% kleurtoeslag). De kwaliteit van alle polyester plantenbakken wordt versterkt door de kleuring, die door het gehele materiaal loopt. De bovenrand is dubbel omgezet, wat deze plantenbak een prachtige tijdloze uitstraling geeft. Wij adviseren de plantenbakken tweemaal per jaar te reinigen. Houdt u er rekening mee dat sommige schoonmaakmiddelen het materiaal kunnen beschadigen of beïnvloeden. Niet reinigen met staalwol, schuurpapier, oplosmiddelen of andere schurende materialen. Ook kan het schoonmaken met een hogedrukreiniger schade veroorzaken. Het beste product voor het reinigen en onderhouden van polyester is de Poly Care set die wij aanbieden op onze website.



Care set



Overlooppijp



Wielen 1100 KG





Wielen 450 KG





**Buxus**



**Canna**

				<b>KG</b>
<b>Buxus PBH10</b>	1000	1000	800 mm	23
<b>Buxus PBH11</b>	1000	1000	600 mm	19
<b>Buxus PBH13</b>	800	800	800 mm	18
<b>Buxus PBH13.1*</b>	800	800	600 mm	14
<b>Buxus PBH14*</b>	700	700	700 mm	14
<b>Buxus PBH15*</b>	600	600	600 mm	10
<b>Buxus PBH16*</b>	500	500	500 mm	7
<b>Buxus PBH17</b>	400	400	400 mm	4
<b>Buxus PBH19</b>	400	400	1200 mm	11
<b>Buxus PBH20</b>	400	400	1000 mm	9
<b>Buxus PBH21</b>	400	400	800 mm	8
<b>Buxus PBH23*</b>	1500	500	600 mm	17
<b>Buxus PBH24*</b>	1200	500	600 mm	14
<b>Buxus PBH25</b>	900	250	800 mm	11
<b>Buxus PBH27</b>	1000	400	400 mm	8

\* Wielen mogelijk

			<b>KG</b>
<b>Canna PCH1</b>	500	590 mm	4
<b>Canna PCH2</b>	500	900 mm	6
<b>Canna PCH3</b>	720	840 mm	8
<b>Canna PCH4</b>	800	1000 mm	11
<b>Canna PCH6</b>	700	1120 mm	11

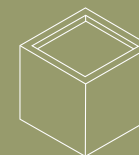

Standaard  
kleur  
RAL 7021

## Tuinieren op hoogte

Voor het gemakkelijk kweken en oogsten van bloemen, kruiden en planten, hebben wij dit product ontwikkeld. Een polyester plantenbak met een hoogte van 200mm is geplaatst op een degelijk onderstel gemaakt van 12mm massief rond staal, gepoedercoat in **DB703**.

De polyester plantenbak van 3 mm dikte is verkrijgbaar in standaard kleur **RAL 7021**.

We maken ze ook in **RAL kleuren: 7006 | 7016 | 7035 | 9005 | 9010** (10% kleurtoeslag).

5 jaar garantie.



Care set



Overlooppijp



nieuw

Tuinieren op hoogte

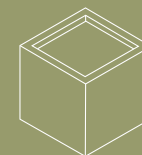

Brett (PR1)



Brett (PR2)





Brett (PR3)



Brett (PR4)



				KG
<b>Brett PR1</b>	1500	1000	200/910 mm	18
<b>Brett PR2</b>	1500	500	200/910 mm	14
<b>Brett PR3</b>	1000	1000	200/910 mm	14
<b>Brett PR4</b>	1000	500	200/910 mm	11



Material  
23 mm



kleur  
RAL 7035

## Polymeerbeton

Polymeerbeton is een gegoten composietsteen. Door de sterkte van het materiaal is het ideaal voor het gebruik in openbare ruimtes. Het materiaal heeft een zeer hoge druk- en treksterkte en is vele male sterker dan vezelversterkt beton. Natuurlijke mineralen gemengd met bindmiddel die meer en meer recyclebaar worden. De plantenbakken zijn nauwelijks onderhevig aan slijtage. Tevens zijn de bakken 100% waterdicht dus uitermate vorstbestendig en door de dichte structuur zal het materiaal geen vuil opnemen (een goede regenbui zal het materiaal reinigen). 5 jaar garantie.



Banco

				KG
<b>Banco BT8</b>	1000	1000	800 mm	250
<b>Banco BT9</b>	800	800	800 mm	172
<b>Banco BT11</b>	800	800	600 mm	139
<b>Banco BT15</b>	600	600	600 mm	103

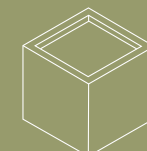

Besso

			KG
<b>Besso BS1</b>	2000	400 mm	269
<b>Besso BS2</b>	1500	400 mm	125
<b>Besso BS4</b>	1800	450 mm	237
<b>Besso BS5</b>	2350	600 mm	500



Besso

<b>Besso BS3*</b>	2200/300	400 mm	404
-------------------	----------	--------	-----

\* Met zitring



Picasso

<b>Picasso BP1</b>	1000	600 mm	120
<b>Picasso BP2</b>	600	900 mm	70



Barro

<b>Barro BR1</b>	1200	900 mm	231
<b>Barro BR2</b>	1500	1200 mm	408

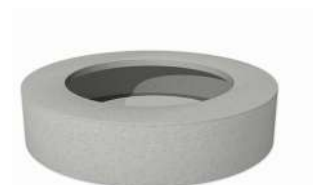

Bodil met 60mm pool

<b>Bodil BD1</b>	1800	400 mm	378
<b>Bodil BD2</b>	2350	400 mm	624



## FORNO<sup>o</sup>

FORNO<sup>o</sup> is hét nieuwe product om buiten eenvoudig een gezonde maaltijd te bereiden.

De bolvormige vuurschaal heeft een ronde brede, dikke platte braadplaat die je gebruikt als een soort teppanyaki of plancha.

De braadplaat heeft verschillende kooktemperaturen. Het midden van de braadplaat is warmer dan de buitenkanten zodat koken nog gemakkelijker is en je alle ingrediënten samen kunt serveren.

De FORNO<sup>o</sup> is prachtig vormgegeven en is een bijzondere beleving om samen met je gasten een sfeervolle manier om het koken te beleven. Of je nu eieren bakt, groenten langzaam kookt, een malse biefstuk grillt of een visgerecht gaat bereiden, met de FORNO<sup>o</sup> ontdek je een compleet nieuwe wereld vol mogelijkheden voor buiten koken.

Door het meegeleverde BBQ-rooster kun je grillen en bakken tegelijkertijd.

- Bovenring uitgevoerd in 10mm Carbon-Staal fungeert als bakplaat / plancha / teppanyaki. diam. 1000mm.
- Vuur regelbaar door luchtknop.
- Verstelbare degelijke poten voor iedere ondergrond.
- Incl. onderstel (keuze uit 7 verschillende onderstellen)
- Incl. FORNO<sup>o</sup> BBQ-rooster + houder
- 5 jaar garantie





FORNO BFC1

# FORNO<sup>o</sup>

healthy outdoor cooking

nieuw

Forno

				KG
<b>Forno BFC4</b>	2000	500	735 mm	166
<b>Forno BFC7</b>	2000	700	1150 mm	253



Inclusief onderstel, vuurschaal, bakplaat, grillhouder en grill



FORNO BFC7 - keuken



FORNO BFC4 - Keuken

			KG
<b>FORNO BFC1</b>	1000	825 mm	96
<b>FORNO BFC2</b>	1000	1000 mm	116
<b>FORNO BFC3</b>	1000	1000 mm	121
<b>FORNO BFC5</b>	1000	1005 mm	116
<b>FORNO BFC6</b>	1000	1015 mm	122

Inclusief onderstel, vuurschaal, bakplaat, grillhouder en grill

Ook verkrijgbaar:

- FORNO<sup>o</sup> houtopslag, verschillende modellen zie pagina 61.
- Leren FORNO<sup>o</sup> schort en gietijzeren FORNO<sup>o</sup> pan.



Forno



FORNO<sup>o</sup>



Forno schort
Forno pan Ø 320 mm

nieuw

# FORNO<sup>o</sup>

healthy outdoor cooking



**DAMM BFC10 - Basis**  
incl. rookkanaal en regenkap



**DAMM BFC10.1 - RVS uitbreiding**



**DAMM BFC10.2 - Houten uitbreiding**



Design by Hugo van Hooff

Forno



				<b>KG</b>
<b>DAMM BFC10</b>	700	900	2000 mm	130
<b>DAMM BFC10.1</b>	400	500	130 mm	9
<b>DAMM BFC10.2</b>	400	500	130 mm	8

Burni



Material  
3 mm

## Burni vuurelementen

De tuinhaarden uit de BURNI® collectie worden geproduceerd van 3mm Corten staal. Elke tuinhaard heeft een voorziening om een bbq rooster toe te voegen. De meeste tuinhaarden kunnen wij tevens voorzien van een zwarte hittebestendige coating. Al onze producten worden geleverd met een garantie van 5 jaar.

Gebruik van uw BURNI® haard: Gebruik aanmaakblokjes met kleine stukjes hout erop. Gebruik kleine hoeveelheden tot het vuur goed brandt. Voeg dan pas grotere blokken hout toe. Zorg ervoor dat het vuur voldoende zuurstof krijgt om te branden. Houd er rekening mee dat de buitenkant van de haard zeer heet kan worden. Alle Cortenstalen producten worden ongeroest geleverd. Door de weersinvloeden komt dit roestproces op gang. Het kan 4 à 5 maanden duren voordat het product volledig geroest is. 5 jaar garantie.







**Borr**

## BORR Buitenhaard

Strak uniek industrieel design, met een tijdloze uitstraling. Een haard die overal te plaatsen is en het buitenleven een extra dimensie zal geven. Door zijn hoogte zal deze haard extra en langer warmte uitstralen. Deze haard is een pronkstuk op uw terras. Voorbereid voor het plaatsen van een BBQ-rooster. Zo kunt u er zelf een culinaire beleving van maken en met aanschaf van een speciale steen kunnen er ook pizza's in bereid worden.

Uitgevoerd in 3mm Cortenstaal A.  
5 jaar garantie.

				<b>KG</b>
<b>Borr BRRS1.150 Corten</b>	500	500	2000 mm	178
<b>BBQ rooster (BAC7)</b>	398	450		2,6



Burni

Materiaal  
3 mm



## Buitenhaarden

Deuren voor de modellen THOR en ENOK zijn eenvoudig te installeren op bestaande en nieuwe haarden.



Hittebestendige lak



Thor deur BRDS1 Corten



Thor deur BRDG1 zwart

Enok deur BKDS1 Corten

Enok deur BKDG1 zwart

Enok



				KG
<b>Enok BK2SA.200 Corten</b>	1000	500	1000 mm	134
<b>Enok BK2GA.200 zwart</b>	1000	500	1000 mm	134
<b>Enok muur BKWS1.200 Corten</b>	1000	500	500 mm	110
<b>Enok muur BKWG1.200 zwart</b>	1000	500	500 mm	110
<b>BBQ rooster (BAC8)</b>	698	450		4,6

Thor



<b>Thor BR2SA.150 Corten</b>	550	500	1050 mm	103
<b>Thor BR2GA.150 zwart</b>	550	500	1050 mm	103
<b>Thor muur BRWS1.150 Corten</b>	550	500	550 mm	84
<b>Thor muur BRWG1.150 zwart</b>	550	500	550 mm	84
<b>BBQ rooster (BAC7)</b>	398	450		2,6

Ook zwart  
gecoat

Burni



Alle accessoires zijn voordelig bij ons verkrijgbaar. Een volledig overzicht is te vinden op onze website.

Burni

Materiaal  
3 mm

## Buitenhaarden

Deuren voor de modellen STIG L en STIG XL zijn eenvoudig te installeren op bestaande en nieuwe haarden.



Hittebestendige lak



Stig L deur BGDS1 Corten

Stig L deur BGDG1 zwart

Stig XL deur BGDS2 Corten

Stig XL deur BGDG2 zwart



Stig L





Stig XL

Ook zwart  
gecoat

Burni



				KG
<b>Stig L BGS1.150 Corten</b>	500	500	1000 mm	93
<b>Stig L BGG1.150 zwart</b>	500	500	1000 mm	93
<b>BBQ rooster (BAC7)</b>	398	450		2,6
<b>Stig XL BGS2.200 Corten</b>	850	500	1200 mm	162
<b>Stig XL BGG2.200 zwart</b>	850	500	1200 mm	162
<b>BBQ rooster (BAC8)</b>	698	450		4,6

Alle accessoires zijn voordelig bij ons verkrijgbaar. Een volledig overzicht is te vinden op onze website.



Burni

Material  
3 mm

## DRUCE buitenhaard



Stoer, uniek, degelijk en met een tijdloos design. Een haard die door zijn ronde vorm overal te plaatsen is en het buitenleven een extra dimensie zal geven. Door de strips aan de buitenzijde zal deze haard extra en langer warmte uitstralen. De haard is een pronkstuk op uw terras. Voorbereid voor het plaatsen van een BBQ-rooster. Zo kunt u er zelf een culinaire beleving van maken en met aanschaf van een speciale steen kunnen er ook pizza's in bereid worden.

Uitgevoerd in 3mm Cortenstaal A, ribben buitenzijde: 6mm Cortenstaal A.

5 jaar garantie.



**DRUCE Corten**

			<b>KG</b>
<b>Druce BDRS1.150 Corten</b>	550	1500 mm	103
<b>BBQ rooster (BAC7)</b>			2,6



Burni



Materiaal  
3 mm

## **BARDI Buitenhaard**

by Hugo van Hooff

Vuur, warmte, sfeer en krachtig Design komen samen in deze buitenhaard.

U kunt kiezen uit een ronde of vierkante versie, beide op een prachtig bijpassend onderstel.

Deze haard is een pronkstuk op uw terras. Voorbereid voor het plaatsen van een BBQ-rooster. Zo kunt u er zelf een culinaire beleving van maken en met aanschaf van een speciale steen kunnen er ook pizza's in bereid worden.

5 jaar garantie.









**BARDI Corten BARS1**



**BARDI round Corten BARS2**

				<b>KG</b>
<b>Bardi BARS1.150 Corten</b>	570	570	1500 mm	105
<b>BBQ rooster (BAC7)</b>	398	450		2,6

			<b>KG</b>
<b>Bardi BARS2.150 Corten</b>	590	1500 mm	91
<b>BBQ rooster (BAC7)</b>			2,6



Burni



Materiaal  
3 mm

## FORM Buitenhaard

by Aart van Asseldonk



Tijdens het ontwerpen van deze buitenhaard heb ik gekeken naar de structuren die je vindt in betonbekistingen in de industrie en de bouw. De strakke vormen die aan elkaar gekoppeld zijn door bouten en de constructie die buiten de vorm ligt, zijn een directe afgeleide van deze techniek. De grove vormtaal zorgt voor een oerdegelijke haard die al snel het visuele centrum vormt van een tuin of buitenruimte. Naarmate de tijd vordert, krijgt het Cortenstaal zijn bijzondere, diepe roestbruine kleur.

Form is geproduceerd door ADEZZ, een ontwikkelaar van tijdloze producten.

5 jaar garantie.



FORM BFS1

			KG
<b>FORM BFS1 Corten</b>	1230	2015 mm	200
<b>FORM Houtopslag BFS2 Corten</b>	800	250 mm	40
<b>FORM Fire BFS3 Corten</b>	800	250 mm	40



FORM Houtopslag BFS 2



FORM Fire BFS3

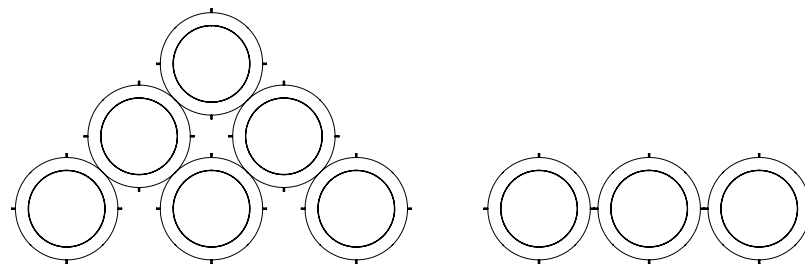

Burni

Materiaal  
3 mm

## Burni Vuurschalen

Door de eenvoudige ronde vorm kunt u van alle kanten genieten van de warmte en sfeer die deze vuurschaal zal bieden. Standaard uitgevoerd met ontwateringsgaten. Leverbaar in 6 maten, Uitgevoerd in 3mm staal.

5 jaar garantie.

nieuw



Vuurtafel rond VLS

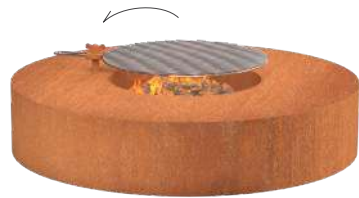

VLS1 + grill

			KG
VLS1	1250	280 mm	62
VLS1*	1250	280 mm	70
VLS2	1750	280 mm	107

\* Inclusief grill



Vuurtafel vierkant VLS

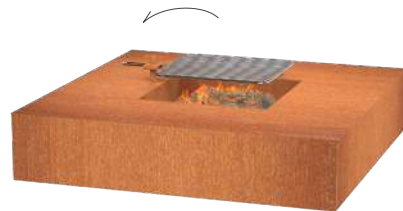

VLS3 + grill

				KG
VLS3	1200	1200	280 mm	76
VLS3*	1200	1200	280 mm	80
VLS4	1400	1400	280 mm	93

\* Inclusief grill



COSA BCA1



COSA BCA2 + grill



COSA BCA3 + bakplaat

			KG
COSA BCA1	600	570	18
COSA BCA2	600	570	22
COSA BCA3	600	570	35



Vuurschaal BNS

			KG
BNS1	600	140 mm	8
BNS2	800	210 mm	16
BNS3	1000	210 mm	23
BNS4	1200	210 mm	33
BNS5 4mm	1500	310 mm	75
nieuw BNS6 5mm	2000	310 mm	120



Burni

Materiaal  
3 mm

## BORC Vuurschaal

Deze vuurschaal is strak en tijdloos vormgegeven. U kunt kiezen uit 2 maten en beide met of zonder onderstel. Door de eenvoudige ronde vorm kunt u van alle kanten genieten van de warmte en sfeer die deze vuurschaal zal bieden. Materiaal: schaal 3mm staal en het onderstel 6mm Cortenstaal. Standaard uitgevoerd met ontwateringsgaten. 5 jaar garantie.



**BORC BRC1**





**BORC BRC1 +  
Onderstel**



**BORC BRC2**



**BORC BRC2 +  
Onderstel**

			<b>KG</b>
<b>BORC BRC1</b> Corten	900	96 mm	19
<b>BORC BRC2</b> Corten	1150	96 mm	30
<b>BORC onderstel</b> Corten	700	190 mm	5
<b>BORC onderstel</b> Corten	850	190 mm	6



Burni

Material  
3 mm

## BRANN vuurtafel (gasgestookt)

Gezellig met anderen genieten van een sfeervol vlammenpel. Deze gasbrander is veilig en eenvoudig in gebruik. Alle onderdelen zijn CE-gekeurd en zorgen voor een lange levensduur. De brander is gemaakt van hoogwaardig RVS. De ombouw is van 3mm Cortenstaal of u kunt kiezen uit 3mm Aluminium wat in bijna elke gewenste RAL- kleur kan worden geproduceerd. De gasfles (niet inbegrepen) kan eenvoudig en veilig onder in de gasbrander geplaatst worden. 5 jaar garantie.





BRANN VBC4

BRANN VBA1



nieuw

BRANN VBC10

BRANN VBA10

				KG
<b>BRANN VBC1</b> Corten	1200	800	500 mm	48
<b>BRANN VBC2</b> Corten	1000	800	500 mm	42
<b>BRANN VBC3</b> Corten	800	800	500 mm	36
<b>BRANN VBC4</b> Corten	550	550	1200 mm	46
<b>BRANN VBA1</b> Aluminium	1200	800	500 mm	25
<b>BRANN VBA2</b> Aluminium	1000	800	500 mm	22
<b>BRANN VBA3</b> Aluminium	800	800	500 mm	19
<b>BRANN VBA4</b> Aluminium	550	550	1200 mm	24

				KG
<b>BRANN VBC10</b> Corten	700	460	1400 mm	65
<b>BRANN VBA10</b> Aluminium	700	460	1400 mm	34



Burni

Burni



BRANN Losse units en accessoires



**BURNI TABLE XL COMPLEET, LOSSE UNIT**

Zeer compleet uitgevoerde inbouwbrander vierkant, materiaal: RVS.

Incl. lavastenen + CE gekeurde gasslang + CE gekeurde gasdrukregelaar ( 50 mBar) + regelunit + RVS deksel

Verwarmingscapaciteit 16 KW

Gas type:Propan G31

Afmetingen (LxB)

buitenmaat 405x405mm

inbouwmaat 360x360mm

**BRANN Gasunit compleet**



**BURNI GLAZEN OMBOUW VOOR BRANDER**

Zeer functionele glazen ombouw voor uw inbouwbrander. Geeft uw tafel een stijlvolle uitstraling en beschermt uw vuur tegen wind. Tevens een extra veiligheid indien er kinderen aanwezig zijn.

De bij de brander geleverde RVS deksel kan na het plaatsen van de glazen ombouw gewoon geplaatst worden.

Afmeting: (Lxbxh) 440x440x180mm

**BRANN Glas**



**KERAMISCHE HOUTBLOKKEN GROOT**

Prachtige keramisch houtblokken die de gasbrander camoufleren, sfeervol en nauwelijks van echt te onderscheiden.

aantal: 3 grote houtblokken

**BRANN keramisch hout (set)**



Burni

Material  
3 mm



## Burni houtopslag

De complete BURNI® collectie wordt geproduceerd van 3mm Corten staal.

Alle Corten stalen producten worden ongeroest geleverd. Door de weersinvloeden komt dit roestproces op gang. Het kan 4 à 5 maanden duren voordat het product volledig geroest is. 5 jaar garantie





Houtopslag (BHS1-BHG1)

				KG
Houtopslag BHS1 Corten	1000	400	1800 mm	63
Houtopslag BHG1 zwart	1000	400	1800 mm	63
Houtopslag BHS2H Corten	2000	400	430 mm	71
Houtopslag BHG2H zwart	2000	400	430 mm	71

nieuw



Opslag BHS3

				KG
Opslag BHS3 Corten	1000	500	1800 mm	157



Hardhout (BHS2H-BHG2H)





Material  
3 mm

## Bunke houtopslag

Een prachtig systeem wat op uw terras of zelfs binnen een verrassend mooi meubel zal zijn.

Door een modulaair systeem te ontwikkelen kunt u de grootte en vorm zelf bepalen.

Houtopslag, wijnrek, wandmeubel etc. De blokken van 550\*550mm worden door meegeleverde verbindingsschroeven gekoppeld. Onder een schuine kant onder de trap, een smalle nis of een compleet wandmeubel, alle opstellingen zijn mogelijk.

De onderste verbindingsschroeven zijn tevens de poten en worden geleverd met kunststof beschermingsdoppen.

De opslag boxen zijn uitgevoerd in 4mm Cortenstaal en de koppelstukken in 6mm Cortenstaal.

Alle onderdelen zijn los te bestellen.

5 jaar garantie.





**BUNKE Element**



**BUNKE Verbindingskruis**



**BUNKE Verbinding zijkant**

				<b>KG</b>
<b>Bunke BBS</b>	550	260	550 mm	13
<b>Verbindingskruis</b>	140	140	10 mm	0.4
<b>Verbinding zijkant</b>	140	77,5	10 mm	0.3

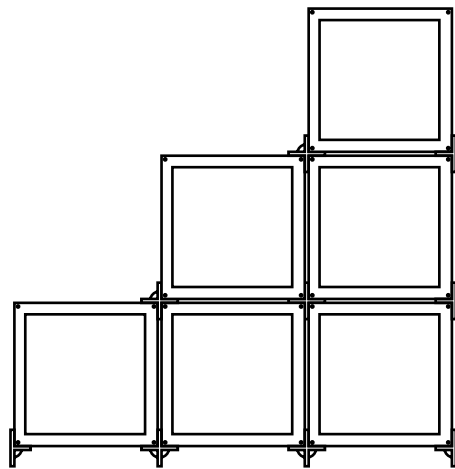

**BUNKE (6x opslag + 10x verbindingskruis + 8x verbinding zijkant)**

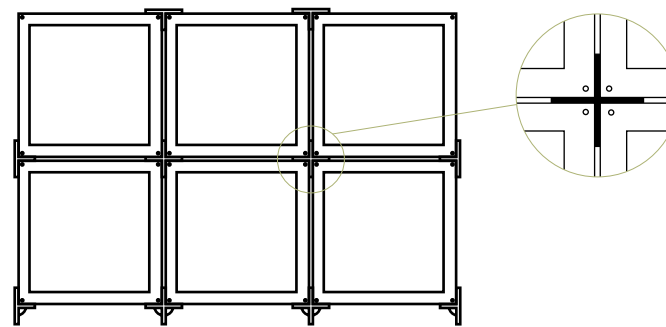

**BUNKE (6x opslag + 8x verbindingskruis + 12x verbinding zijkant)**

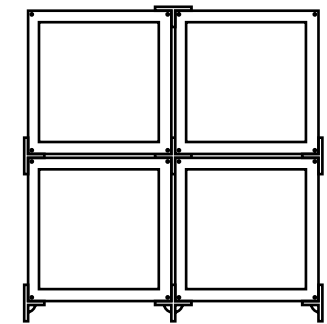

**BUNKE (4x opslag + 4x verbindingskruis + 10x verbinding zijkant)**



Aluminium  
4 mm

Corten Staal  
3 mm

## Waterelementen

Met onze verschillende waterelementen kunt u van uw tuin een oase maken. We hebben een grote verscheidenheid aan modellen, verkrijgbaar in ronde, vierkante en rechthoekige vormen.

Daarnaast hebben we verschillende watervallen en fonteinën welke uitgevoerd kunnen worden met LED verlichting.

Standaard kleuren aluminium: **RAL 7021, 7035, 9010**. Bijna alle andere standaard RAL kleuren zijn mogelijk (hiervoor worden opstartkosten in rekening gebracht).

Elke vijver heeft standaard 2 aansluitingen voorzien van 1 inch binnendraad en een overlooppijp die u ook gemakkelijk kunt verwijderen.

Via onze website kunt de handleiding en technische tekeningen downloaden.

Vijvers en vijvermuren vallen niet onder ons standaard assortiment. Levertijd voor standaard afmetingen is 8 weken, levertijd voor maatwerk op aanvraag.

5 jaar garantie.





Aluminium vijver

				KG
<b>Aluminium vijver VA1</b>	3000	2000	600 mm	146
<b>Aluminium vijver VA2</b>	3000	1500	600 mm	122
<b>Aluminium vijver VA3</b>	2500	1250	600 mm	95

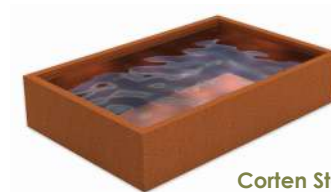

Corten Staal vijver

				KG
<b>Corten Staal vijver VC1</b>	3000	2000	600 mm	319
<b>Corten Staal vijver VC2</b>	3000	1500	600 mm	266
<b>Corten Staal vijver VC3</b>	2500	1250	600 mm	206



Muur geplaatst op vijver

<b>Muur op vijver VM1</b>	2000	250	600 mm	40
<b>Muur op vijver VM2</b>	2500	250	600 mm	49
<b>Muur op vijver VM3</b>	3000	250	600 mm	58

Exclusief waterval en pomp



Muur geplaatst op vijver

<b>Muur op vijver VCM1</b>	2000	250	600 mm	76
<b>Muur op vijver VCM2</b>	2500	250	600 mm	93
<b>Muur op vijver VCM3</b>	3000	250	600 mm	109

Exclusief waterval en pomp



Muur vrijstaand

<b>Muur vrijstaand VM4</b>	2000	250	1200 mm	52
<b>Muur vrijstaand VM5</b>	2500	250	1200 mm	64
<b>Muur vrijstaand VM6</b>	3000	250	1200 mm	72

Exclusief waterval en pomp



Muur vrijstaand

<b>Muur vrijstaand VCM4</b>	2000	250	1200 mm	98
<b>Muur vrijstaand VCM5</b>	2500	250	1200 mm	120
<b>Muur vrijstaand VCM6</b>	3000	250	1200 mm	142

Exclusief waterval en pomp

MAATWERK  
MOGELIJK  
(6 m. max)



Material  
3 mm

Waterelementen

			KG
<b>WNG1</b> Coating DB703	600	140 mm	8
<b>WNG2</b> Coating DB703	800	210 mm	16
<b>WNG3</b> Coating DB703	1000	210 mm	23
<b>WNG4</b> Coating DB703	1200	210 mm	33
<b>WNG5</b> Coating DB703 *	1500	310 mm	75
<b>nieuw</b> <b>WNG6</b> Coating DB703 **	2000	310 mm	120
<b>WNS1</b> Corten	600	140 mm	8
<b>WNS2</b> Corten	800	210 mm	16
<b>WNS3</b> Corten	1000	210 mm	23
<b>WNS4</b> Corten	1200	210 mm	33
<b>WNS5</b> Corten *	1500	310 mm	75
<b>nieuw</b> <b>WNS6</b> Corten **	2000	310 mm	120

\* Materiaal 4mm

\*\* Materiaal 5mm



Waterschaal WNG1-6

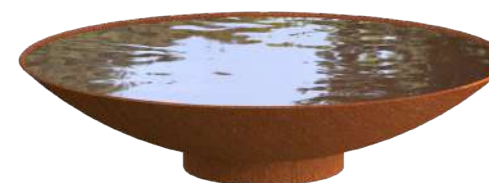

Waterschaal WNS1-6



MAATWERK  
MOGELIJK  
(6 m. max)

Watertafel AB4-6

Watertafel CB4-6



Watertafel ABR1-3

Watertafel CBR1-3

				KG
<b>AB4</b> Alu Coating 7021 3 fonteinen	3000	1000	400 mm	98
<b>AB5</b> Alu Coating 7021 4 fonteinen	4000	1000	400 mm	126
<b>AB6</b> Alu Coating 7021 6 fonteinen	6000	1000	400 mm	186

<b>CB4</b> Corten 3 fonteinen	3000	1000	400 mm	242
<b>CB5</b> Corten 4 fonteinen	4000	1000	400 mm	314
<b>CB6</b> Corten 6 fonteinen	6000	1000	400 mm	457

Watertafel standaard met LED en pomp



MAATWERK  
MOGELIJK  
(6 m. max)

Watertafel AB1-3

Watertafel CB1-3

<b>AB1</b> Alu Coating 7021	1200	1200	400 mm	42
<b>AB2</b> Alu Coating 7021	1000	1000	400 mm	32
<b>AB3</b> Alu Coating 7021	800	800	400 mm	23

<b>CB1</b> Corten	1200	1200	400 mm	118
<b>CB2</b> Corten	1000	1000	400 mm	90
<b>CB3</b> Corten	800	800	400 mm	65

Watertafel standaard met LED en pomp

			KG
<b>ABR1</b> Alu Coating 7021	1450	750 mm	59
<b>ABR2</b> Alu Coating 7021	1200	750 mm	43
<b>ABR3</b> Alu Coating 7021	1000	750 mm	33
<b>ABR4</b> Alu Coating 7021	1450	400 mm	46
<b>ABR5</b> Alu Coating 7021	1200	400 mm	32
<b>ABR6</b> Alu Coating 7021	1000	400 mm	24

<b>CBR1</b> Corten	1450	750 mm	170
<b>CBR2</b> Corten	1200	750 mm	127
<b>CBR3</b> Corten	1000	750 mm	98
<b>CBR4</b> Corten	1450	400 mm	144
<b>CBR5</b> Corten	1200	400 mm	106
<b>CBR6</b> Corten	1000	400 mm	80

Watertafel standaard met LED en pomp



Materiaal  
 3 mm

## Waterblokken

Een uniek waterornament van Cortenstaal of Aluminium. Aluminium kunnen wij in bijna elke RAL-kleur produceren.

Het water borrelt uit een rvs sproeier met LED verlichting in het midden van bovenplaat. Het water loopt dan gelijkmatig langs de zijkanten van het blok in de ondergrondse opvangbak en wordt vervolgens weer omhoog gepompt. Wordt geleverd incl. pomp + LED verlichting en sproeier.



5 jaar garantie.

nieuw

Waterelementen



Waterblok

				KG
<b>AWB1</b> Alu Coating 7021	700 (1100)	700 (1100)	700 (1080) mm	79
<b>AWB4</b> Alu 7021 3 fonteinen	3000 (3400)	700 (1100)	700 (1080) mm	209
<b>CWB1</b> Corten	700 (1100)	700 (1100)	700 (1080) mm	173
<b>CWB4</b> Corten 3 fonteinen	3000 (3400)	700 (1100)	700 (1080) mm	464

Waterblokken standaard met LED en pomp

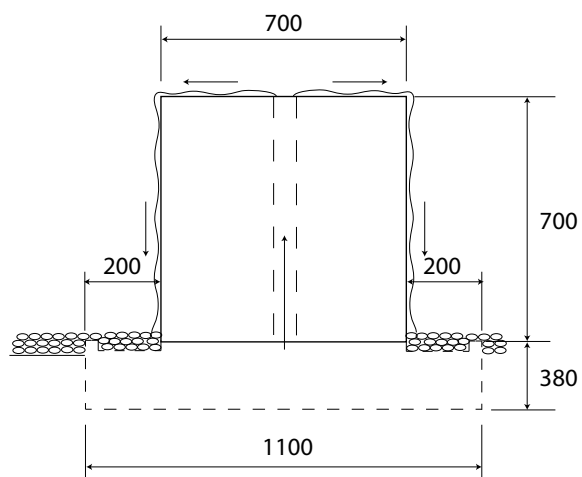



Accessoires Waterelementen



OASE PONTEC pomp



OASE led tbv waterval



OASE led tbv watertafel



Waterval 3 pijpjes



Waterval 600 mm



Waterval 1500 mm

		<b>Materiaal</b>	<b>Bijbehorende pomp</b>
VB1	Waterval 600 (uitloop 50mm)	RVS	VP3
VB2	Waterval 600 (uitloop 150mm)	RVS	VP3
VB3	Waterval 1500 (uitloop 50mm)	RVS	VP5
VB4	Waterval 1500 (uitloop 150mm)	RVS	VP5
VB5	Waterval 930 (uitloop 3 pijpjes 200mm)	RVS	VP3
VB6	LED 600mm		
VB7	LED 1500mm		
VP1	Eco Pomp 1500(25W) met slang		
VP3	Eco Pomp 5000(60W) met slang		
VP5	Pomp Aqua Forte P-25000 met slang		





## Wanden Polyester

Polyester wanden zijn nieuw in ons assortiment. Deze zeer massief ogende wanden zijn onderaan de lange zijden voorzien van montagestrips. Het voordeel van de wanden is dat ze een holle constructie hebben waardoor u gemakkelijk accessoires als verlichting, watervallen etc. toe kunt voegen.



Voordelen Polyester wanden:

- Goedkoper dan vergelijkbare wanden
- Licht in gewicht
- Zeer solide vezelversterkt materiaal
- Ideaal om uw tuin een verrassende uitstraling te geven
- De standaard kleur is wit **RAL 9010**. We maken ze ook in **RAL kleuren: 7021, 7035**
- Eenvoudig om zelf verlichting etc te monteren

Houdt u er rekening mee dat sommige schoonmaakmiddelen het materiaal kunnen beschadigen of beïnvloeden. Niet reinigen met staalwol, schuurpapier, oplosmiddelen of andere schurende materialen. Ook kan het schoonmaken met een hogedrukreiniger schade veroorzaken. Het beste product voor het reinigen en onderhouden van polyester is de "Cleaner + Protector set" die wij aanbieden op onze website. 5 jaar garantie.

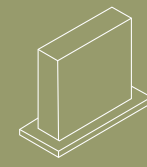



				<b>KG</b>
<b>PW5</b>	4000	150	2000 mm	98
<b>PW6</b>	4000	150	1500 mm	75
<b>PW7</b>	4000	150	1000 mm	53
<b>PW8</b>	4000	150	800 mm	43
<b>PW9</b>	3000	150	2000 mm	75
<b>PW10</b>	3000	150	1500 mm	57
<b>PW11</b>	3000	150	1000 mm	40
<b>PW12</b>	3000	150	800 mm	33
<b>PW13</b>	2000	150	2000 mm	51
<b>PW14</b>	2000	150	1500 mm	39
<b>PW15</b>	2000	150	1000 mm	27
<b>PW16</b>	2000	150	800 mm	23
<b>PW17</b>	1000	150	2000 mm	27
<b>PW18</b>	1000	150	1500 mm	21
<b>PW19</b>	1000	150	1000 mm	15
<b>PW20</b>	1000	150	800 mm	12

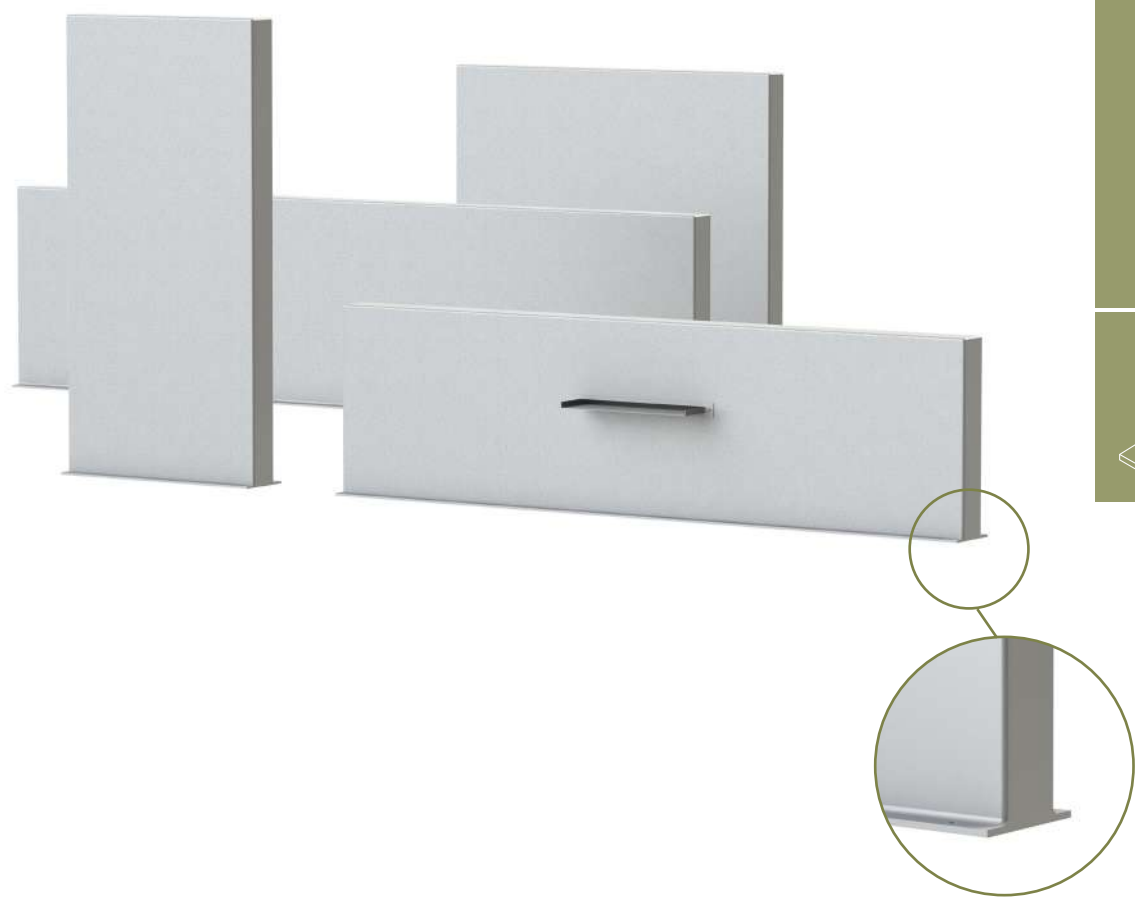





## Wanden Aluminium

Deze wanden brengen een rustpunt in uw tuinontwerp en zijn verkrijgbaar in bijna alle standaard RAL kleuren. Qua maatvoering is bijna elke maat mogelijk en eventueel direct te berekenen met onze maatwerkmodule op de website (na inlog). Deze zeer degelijke wanden zijn onderaan de lange zijden voorzien van een montagestrip. Voor het reinigen van dit product adviseren wij de "Aluminium cleaner", speciaal ontwikkeld voor reiniging van Aluminium. Deze cleaner is bij ons verkrijgbaar.

Standaard kleur: **RAL 7021, 7035, 9010**. Bijna alle andere standaard RAL kleuren zijn mogelijk (hiervoor worden opstartkosten in rekening gebracht).  
5 jaar garantie.



Aluminium cleaner

				KG
<b>AW5</b>	4000	150	2000 mm	168
<b>AW6</b>	4000	150	1350 mm	117
<b>AW7</b>	4000	150	1000 mm	93
<b>AW8</b>	4000	150	800 mm	74
<b>AW9</b>	3000	150	2000 mm	122
<b>AW10</b>	3000	150	1350 mm	86
<b>AW11</b>	3000	150	1000 mm	64
<b>AW12</b>	3000	150	800 mm	54
<b>AW13</b>	2000	150	2000 mm	83
<b>AW14</b>	2000	150	1350 mm	58
<b>AW15</b>	2000	150	1000 mm	46
<b>AW16</b>	2000	150	800 mm	37
<b>AW17</b>	1000	150	2000 mm	44
<b>AW18</b>	1000	150	1350 mm	31
<b>AW19</b>	1000	150 <td 1000 mm	24	
<b>AW20</b>	1000	150	800 mm	19

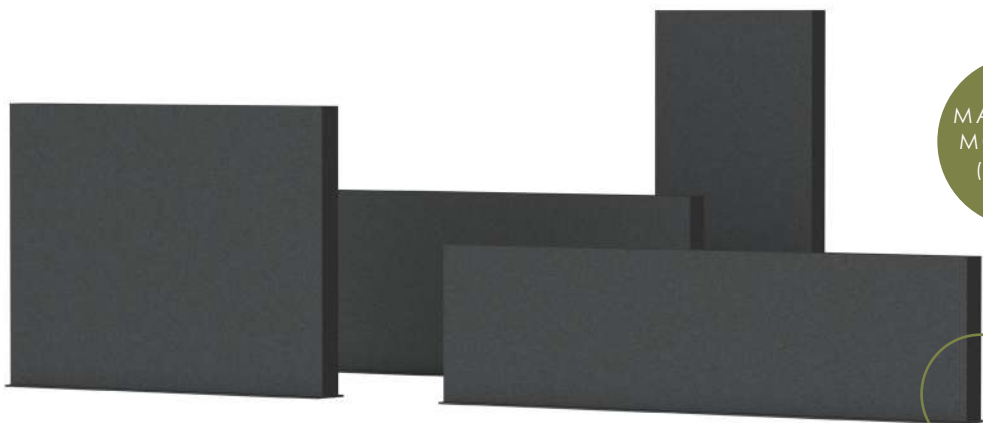

MAATWERK  
MOGELIJK  
(6 m. max)

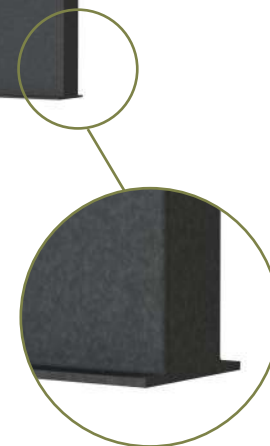





Materiaal  
2 mm

## Wanden Corten staal

Corten stalen wanden zijn zeer massief ogende wanden. Deze zijn onderaan de lange zijden voorzien van montagestrips. Het voordeel van de wanden is dat ze een holle constructie hebben waardoor u gemakkelijk accessoires als verlichting etc toe kunt voegen.

Voordelen Corten stalen wanden:

- Goedkoper dan vergelijkbare wanden
  - Zeer degelijk materiaal
  - Ideaal om uw tuin een verrassende uitstraling te geven
  - Natuurlijke uitstraling
  - Maatwerk mogelijk
  - Eenvoudig om zelf verlichting etc te monteren
- 5 jaar garantie.

				KG
<b>CW5</b>	4000	150	2000 mm	324
<b>CW6</b>	4000	150	1350 mm	223
<b>CW7</b>	4000	150	1000 mm	167
<b>CW8</b>	4000	150	800 mm	140
<b>CW9</b>	3000	150	2000 mm	242
<b>CW10</b>	3000	150	1350 mm	165
<b>CW11</b>	3000	150	1000 mm	116
<b>CW12</b>	3000	150	800 mm	97
<b>CW13</b>	2000	150	2000 mm	163
<b>CW14</b>	2000	150	1350 mm	108
<b>CW15</b>	2000	150	1000 mm	79
<b>CW16</b>	2000	150	800 mm	66
<b>CW17</b>	1000	150	2000 mm	82
<b>CW18</b>	1000	150	1350 mm	57
<b>CW19</b>	1000	150	1000 mm	42
<b>CW20</b>	1000	150	800 mm	35



MAATWERK  
MOGELIJK  
(6 m. max)

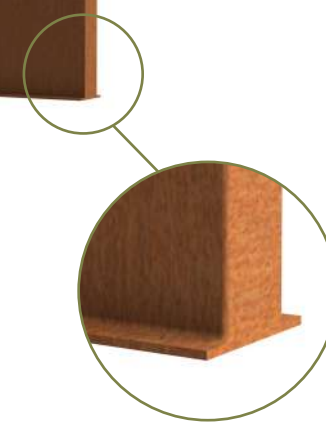



## Sokkels

We maken sokkels en U-sokkels in diverse afmetingen. Deze kunnen het gewicht dragen van een decoratief element tot 150kg. Het voetstuk van de U-sokkel kan worden gebruikt als houtopslag. Met deze elementen kunt u prachtig uw dierbare kunstwerken presenteren. 5 jaar garantie.



Sokkels Corten staal

				KG
<b>CK1</b>	500	500	1200 mm	42
<b>CK2</b>	500	500	1000 mm	36
<b>CK3</b>	500	500	800 mm	29
<b>CK4</b>	500	500	600 mm	23
<b>CK5</b>	400	400	1200 mm	33
<b>CK6</b>	400	400	1000 mm	28
<b>CK7</b>	400	400	800 mm	23
<b>CK8</b>	400	400	600 mm	18



MAATWERK  
MOGELIJK



Sokkels U-blok Corten staal

				KG
<b>CKU1</b>	500	500	1200 mm	52
<b>CKU2</b>	500	500	1000 mm	44
<b>CKU3</b>	500	500	800 mm	37
<b>CKU4</b>	500	500	600 mm	29
<b>CKU5</b>	400	400	1200 mm	41
<b>CKU6</b>	400	400	1000 mm	35
<b>CKU7</b>	400	400	800 mm	29
<b>CKU8</b>	400	400	600 mm	23
<b>CKU9</b>	400	400	400 mm	17

Sokkels





## Brievenbussen

We hebben 4 tijdloze modellen toegevoegd aan onze collectie die verkrijgbaar zijn in zowel Corten staal als gepoedercoat Aluminium. Deze kan in bijna elke RAL kleur geleverd worden. We hebben ook cijfers en letters in RVS en in Corten staal. Deze kunt u verlijmen op de door u gewenste plaats op de brievenbus. Alle brievenbussen zijn voorzien van een afsluitbare deur en er worden 2 sleutels meegeleverd. 5 jaar garantie.

Standaard kleur aluminium: **RAL 7021, 7035, 9010**. Bijna alle andere standaard RAL kleuren zijn mogelijk (hiervoor worden opstartkosten in rekening gebracht).

Cijfers en letters verkrijgbaar in Corten staal en RVS:

**0, 1, 2, 3, 4, 5, 6, 7, 8, 9, A, B, C, D**







Hacon



Ivar



Flyn



Arto



nieuw

				KG
<b>Hacon HAC1</b> Corten	300	300	1200 mm	25
<b>Hacon HAA1</b> Aluminium	300	300	1200 mm	14
<b>Ivar IVC1</b> Corten	300	300	1200 mm	25
<b>Ivar IVA1</b> Aluminium	300	300	1200 mm	14
<b>Flyn LFC1</b> Corten	350	350	1150 mm	41
<b>Flyn LFA1</b> Aluminium	350	350	1150 mm	14
<b>Arto RTC1</b> Corten	300	200	450 mm	8
<b>Arto RTA1</b> Aluminium	300	200	450 mm	6





## Brievenbussen

Online kopen is niet meer weg te denken. Of je blijft thuis voor je bestelling of je zadelt je buren op met jouw pakket. Pakketbus CASE lost dit probleem op.

Je bestelling kan op een elegante manier afgeleverd worden op jouw adres als je zelf niet aanwezig bent. Door het aanbrengen van een klep valt het pakket onderin en kan alleen door jou worden geledigd. De uitvoering is stijlvol en compact. Het is tevens een brievenbus en je huisnummer kan eenvoudig worden aangebracht.

Uitgevoerd in duurzaam Corten of Aluminium(3mm) en leverbaar in bijna alle RAL-kleuren.

5 jaar garantie.

Standaard kleur aluminium: **RAL 7021, 7035, 9010**. Bijna alle andere standaard RAL kleuren zijn mogelijk (hiervoor worden opstartkosten in rekening gebracht).

nieuw

Brievenbussen

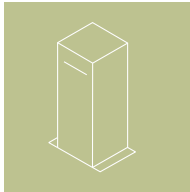

Case

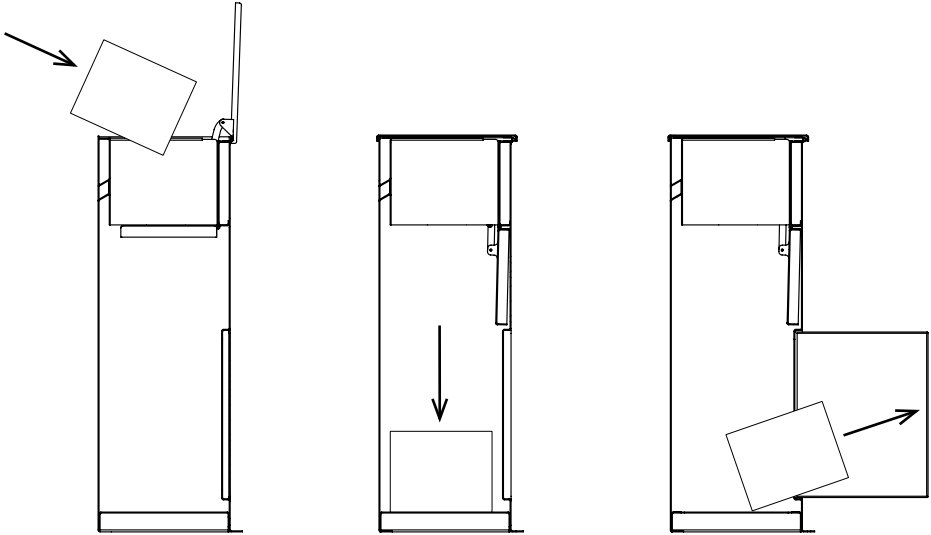

				KG
<b>Case PCC1 Corten</b>	500	400	1200mm	76
<b>Case PCA1 aluminium</b>	500	400	1200mm	31

Maximaal formaat pakket 400x300x250 mm



## Brievenbussen

Online kopen is niet meer weg te denken. Of je blijft thuis voor je bestelling of je zadelt je burens op met jouw pakket. Pakketbus PACA lost dit probleem op.

Je bestelling kan op een elegante manier afgeleverd worden op jouw adres als je zelf niet aanwezig bent. Door het aanbrengen van een klep valt het pakket onderin en kan alleen door jou worden geledigd. De uitvoering is stijlvol en compact. Het is tevens de brievenbus en je huisnummer kan eenvoudig worden aangebracht.

Uitgevoerd in duurzaam Corten of Aluminium(3mm) en leverbaar in bijna alle RAL-kleuren.

5 jaar garantie.

Standaard kleur aluminium: **RAL 7021, 7035, 9010**. Bijna alle andere standaard RAL kleuren zijn mogelijk (hiervoor worden opstartkosten in rekening gebracht).

nieuw

Brievenbussen



Paca

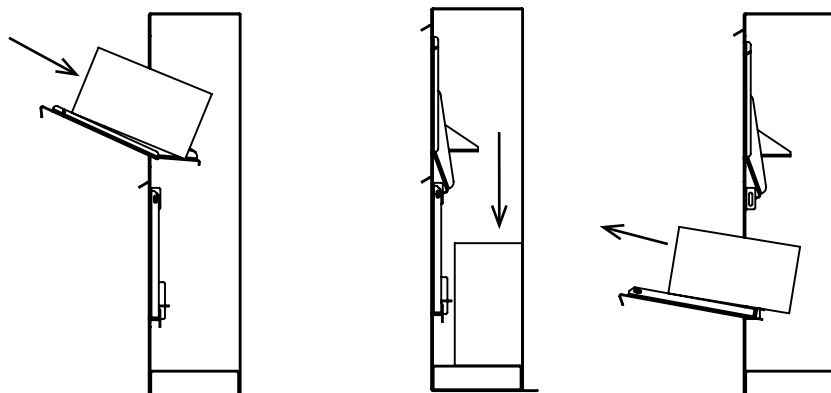

				KG
<b>Paca PPS1 Corten</b>	870	300	1250 mm	25
<b>Paca PPA1 aluminium</b>	870	300	1250 mm	14

Maximaal formaat pakket 600x400x240 mm



## Opbergkisten

Opbergkisten zijn eigenlijk onmisbaar op een terras. Het speelgoed van de kinderen, de tuinkussens, klein tuingereedschap e.d. kan droog, veilig en snel opgeborgen worden. Daar komt nog bij dat onze tuinkisten prachtig zijn vormgegeven en in kleur kunnen worden uitgevoerd zodat deze prachtig combineert met de andere tuinmeubels.

Gemaakt in sterk en onderhoudsarm Aluminium met een materiaaldikte van 3mm. Minimaal een maal per jaar met onze speciale cleaner behandelen. Openen en sluiten is erg eenvoudig door de sterke deksel constructie met een afgestemde gasveer. Met het geïntegreerde slot kunt u veilig uw spullen buiten opbergen. Standaard kleur aluminium: RAL 7021, 7035, 9010. Bijna alle andere standaard RAL kleuren zijn mogelijk (hiervoor worden opstartkosten in rekening gebracht).

5 jaar garantie.



Aluminium cleaner

nieuw

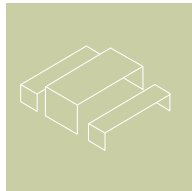

**AGR1**



**AGR2**

				<b>KG</b>
<b>AGR1</b> Aluminum	1180	580	450 mm	31
<b>AGR2</b> Aluminum	1580	580	450 mm	40

## Trappen Corten staal

We bieden kant en klare trappen in Cortenstaal om hoogteverschillen in uw tuin te overbruggen. De trap kan aan de boven- en onderzijde bevestigd worden en behoeft geen verdere ondersteuning. De breedte van de trap varieert van 1000mm tot 3000mm. De hoogte van een trede bedraagt 170mm met een maximum aantal van 15 treden.



Trappen vallen niet onder ons standaard assortiment en hebben een leveringstermijn van 3 weken.

5 jaar garantie.

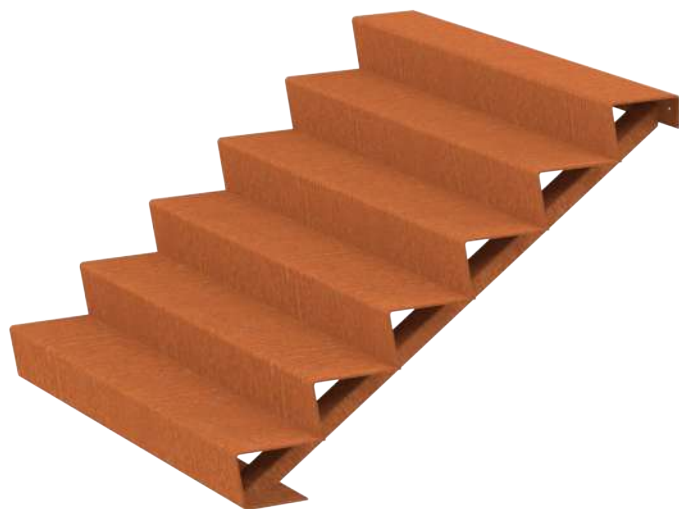



Corten stalen trappen 4 mm

				<b>KG</b>
<b>CST1 2 trede</b>	<b>1000</b>	480	340 mm	41
extra trede	1000	240	170 mm	18
<b>CST2 2 trede</b>	<b>1250</b>	480	340 mm	50
extra trede	1250	240	170 mm	21
<b>CST3 2 trede</b>	<b>1500</b>	480	340 mm	62
extra trede	1500	240	170 mm	27
<b>CST4 2 trede</b>	<b>2000</b>	480	340 mm	80
extra trede	2000	240	170 mm	33
<b>CST5 2 trede</b>	<b>2500</b>	480	340 mm	101
extra trede	2500	240	170 mm	42
<b>CST6 2 trede</b>	<b>3000</b>	480	340 mm	119
extra trede	3000	240	170 mm	49

Maximaal 15 treden

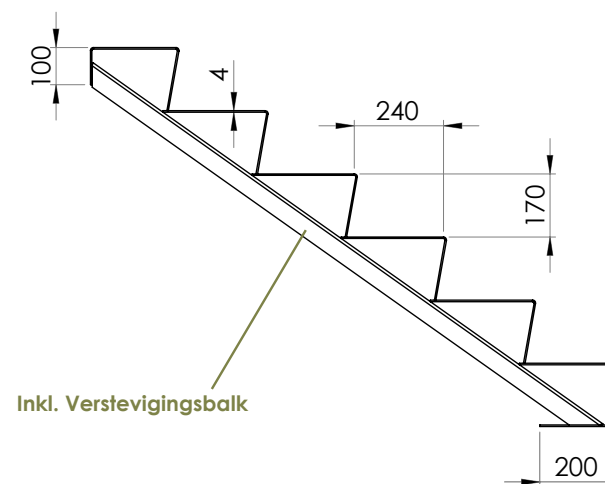

MAATWERK  
MOGELIJK

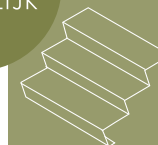

Material  
2 + 3 mm

## Kantopsluitingen

Wij produceren kantopsluitingen in Corten staal en Verzinkt staal in 4 hoogten van 100, 150, 290 en 390 mm. De dikte van het materiaal is 2 of 3 mm. We hebben een platte strip, met 90 graden gezette rand en een 180 graden geplette versie. Optioneel kunnen we de strips voorzien van bevestigingsgaten. De lengte is 2300 mm per strip. Deze zijn verkrijgbaar in pakketten van 10 of 25 strips.

Ook hebben we standaard hoekstukken. Projectmatig kunnen we deze ook op maat maken. 5 jaar garantie.



Kantopsluiting recht  
2300 X (H) 100, 150, 290 of 390



Kantopsluiting gezet  
2300 X (H) 100, 150, 290 of 390



Kantopsluiting geplet  
2300 X (H) 100, 150, 290 of 390



Binnen of buitenhoek recht  
300 X 300 (H) 100, 150, 290 of 390



Binnen of buitenhoek gezet  
300 X 300 (H) 100, 150, 290 of 390



Binnen of buitenhoek geplet  
300 X 300 (H) 100, 150, 290 of 390

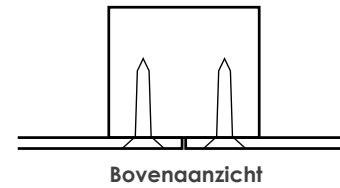
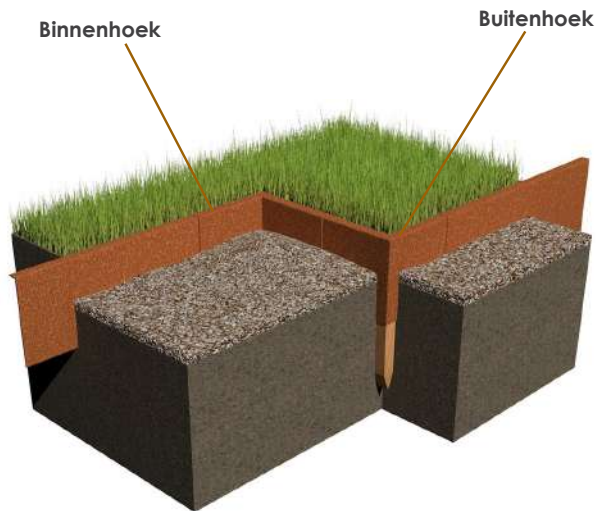

Bovenaanzicht

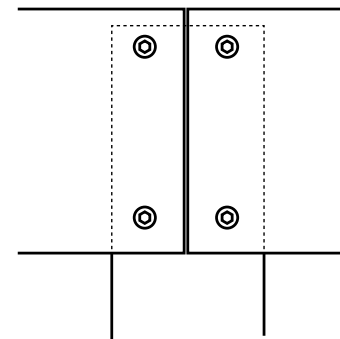

Vooranzicht

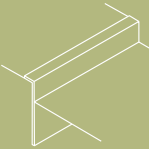



RECHT 2300mm			C = Corten
Hoogte	Dikte	aantal	V = verzinkt
100mm	2mm	25	C/VR2 100 25
		10	C/VR2 100 10
150mm	2mm	25	C/VR2 150 25
		10	C/VR2 150 10
	3mm	25	C/VR3 150 25
		10	C/VR3 150 10
200mm	2mm	25	C/VR2 200 25
		10	C/VR2 200 10
	3mm	25	C/VR3 200 25
		10	C/VR3 200 10
290mm	2mm	25	C/VR2 290 25
		10	C/VR2 290 10
	3mm	25	C/VR3 290 25
		10	C/VR3 290 10
390mm	2mm	25	C/VR2 390 25
		10	C/VR2 390 10
	3mm	25	C/VR3 390 25
		10	C/VR3 390 10

Optioneel: 8 verzonken gaten incl TX-20 schroeven per strip.

Voor Corten gebruik code **C**  
Voor verzinkt gebruik code **V**

**Piket paaltjes PK**

PK 1 / 50x50x400 mm ( 25 pcs )

PK 2 / 50x50x600 mm ( 25 pcs )

PK 3 / 50x50x800 mm ( 25 pcs )

PKC1 / Staal 30x30x600 mm (25 pcs)

PKV1 / Stalen dakvoet



GEZET 2300mm			C = Corten
Hoogte	Dikte	aantal	V = verzinkt
100mm	2mm	25	C/VZ2 100 25
		10	C/VZ2 100 10
150mm	2mm	25	C/VZ2 150 25
		10	C/VZ2 150 10
	3mm	25	C/VZ3 150 25
		10	C/VZ3 150 10
200mm	2mm	25	C/VZ2 200 25
		10	C/VZ2 200 10
	3mm	25	C/VZ3 200 25
		10	C/VZ3 200 10
290mm	2mm	25	C/VZ2 290 25
		10	C/VZ2 290 10
	3mm	25	C/VZ3 290 25
		10	C/VZ3 290 10
390mm	2mm	25	C/VZ2 390 25
		10	C/VZ2 390 10
	3mm	25	C/VZ3 390 25
		10	C/VZ3 390 10

Optioneel: 8 verzonken gaten incl TX-20 schroeven per strip.

Voor Corten gebruik code **C**  
Voor verzinkt gebruik code **V**



GEPLET 2300mm			C = Corten
Hoogte	Dikte	aantal	V = verzinkt
100mm	2mm	25	C/VP2 100 25
		10	C/VP2 100 10
150mm	2mm	25	C/VP2 150 25
		10	C/VP2 150 10
	3mm	25	C/VP3 150 25
		10	C/VP3 150 10
200mm	2mm	25	C/VP2 200 25
		10	C/VP2 200 10
	3mm	25	C/VP3 200 25
		10	C/VP3 200 10
290mm	2mm	25	C/VP2 290 25
		10	C/VP2 290 10
	3mm	25	C/VP3 290 25
		10	C/VP3 290 10
390mm	2mm	25	C/VP2 390 25
		10	C/VP2 390 10
	3mm	25	C/VP3 390 25
		10	C/VP3 390 10

Optioneel: 8 verzonken gaten incl TX-20 schroeven per strip.

Voor Corten gebruik code **C**  
Voor verzinkt gebruik code **V**

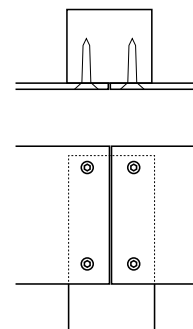



Hoek RECHT 300x300mm			C = Corten
Hoogte	Dikte	Hoek	V = verzinkt
100mm	2mm	buiten	C/VR2 100 BU
		binnen	C/VR2 100 BI

150mm	2mm	buiten	C/VR2 150 BU
		binnen	C/VR2 150 BI
	3mm	buiten	C/VR3 150 BU
		binnen	C/VR3 150 BI

200mm	2mm	buiten	C/VR2 200 BU
		binnen	C/VR2 200 BI
	3mm	buiten	C/VR3 200 BU
		binnen	C/VR3 200 BI

290mm	2mm	buiten	C/VR2 290 BU
		binnen	C/VR2 290 BI
	3mm	buiten	C/VR3 290 BU
		binnen	C/VR3 290 BI

390mm	2mm	buiten	C/VR2 390 BU
		binnen	C/VR2 390 BI
	3mm	buiten	C/VR3 390 BU
		binnen	C/VR3 390 BI

**Optioneel: 4 verzonken gaten incl TX-20 schroeven per hoekelement.**

Voor Corten gebruik code **C**  
Voor verzinkt gebruik code **V**



Hoek GEZET 300x300mm			C = Corten
Hoogte	Dikte	Hoek	V = verzinkt
100mm	2mm	buiten	C/VZ2 100 BU
		binnen	C/VZ2 100 BI

150mm	2mm	buiten	C/VZ2 150 BU
		binnen	C/VZ2 150 BI
	3mm	buiten	C/VZ3 150 BU
		binnen	C/VZ3 150 BI

200mm	2mm	buiten	C/VZ2 200 BU
		binnen	C/VZ2 200 BI
	3mm	buiten	C/VZ3 200 BU
		binnen	C/VZ3 200 BI

290mm	2mm	buiten	C/VZ2 290 BU
		binnen	C/VZ2 290 BI
	3mm	buiten	C/VZ3 290 BU
		binnen	C/VZ3 290 BI

390mm	2mm	buiten	C/VZ2 390 BU
		binnen	C/VZ2 390 BI
	3mm	buiten	C/VZ3 390 BU
		binnen	C/VZ3 390 BI

**Optioneel: 4 verzonken gaten incl TX-20 schroeven per hoekelement.**

Voor Corten gebruik code **C**  
Voor verzinkt gebruik code **V**



Hoek GEPLET 300x300mm			C = Corten
Hoogte	Dikte	Hoek	V = verzinkt
100mm	2mm	buiten	C/VP2 100 BU
		binnen	C/VP2 100 BI

150mm	2mm	buiten	C/VP2 150 BU
		binnen	C/VP2 150 BI
	3mm	buiten	C/VP3 150 BU
		binnen	C/VP3 150 BI

200mm	2mm	buiten	C/VP2 200 BU
		binnen	C/VP2 200 BI
	3mm	buiten	C/VP3 200 BU
		binnen	C/VP3 200 BI

290mm	2mm	buiten	C/VP2 290 BU
		binnen	C/VP2 290 BI
	3mm	buiten	C/VP3 290 BU
		binnen	C/VP3 290 BI

390mm	2mm	buiten	C/VP2 390 BU
		binnen	C/VP2 390 BI
	3mm	buiten	C/VP3 390 BU
		binnen	C/VP3 390 BI

**Optioneel: 4 verzonken gaten incl TX-20 schroeven per hoekelement.**

Voor Corten gebruik code **C**  
Voor verzinkt gebruik code **V**

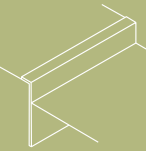
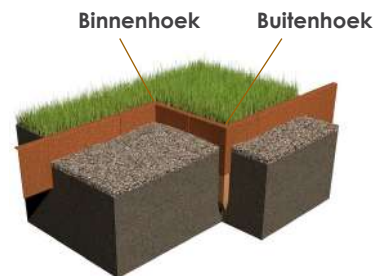



## Keerwanden

Met ons assortiment keerwanden kun je eindeloos combineren en in uw tuinontwerp kan bijna elke vorm eenvoudig en snel verwezenlijkt worden. Prefab systeem dat eenvoudig blind te koppelen is met meegeleverde bevestigingsmaterialen. Standaard hebben de keerwanden een bovenrand van 50x25 mm.

### KEUZE UIT:

- 2 materialen: Cortenstaal en gecoat Aluminium
- Hoogtes: 200,300,400 en 600 mm
- Rechte stukken in lengte 1000, 1500 en 2000mm
- Binnen hoeken en buitenhoeken, lengte 500 en 1000mm
- Binnen hoeken en buitenbochten, radius 500 en 1000mm

Keerwanden vallen niet onder ons standaard assortiment en hebben een levertermijn van 3 weken.

5 jaar garantie.

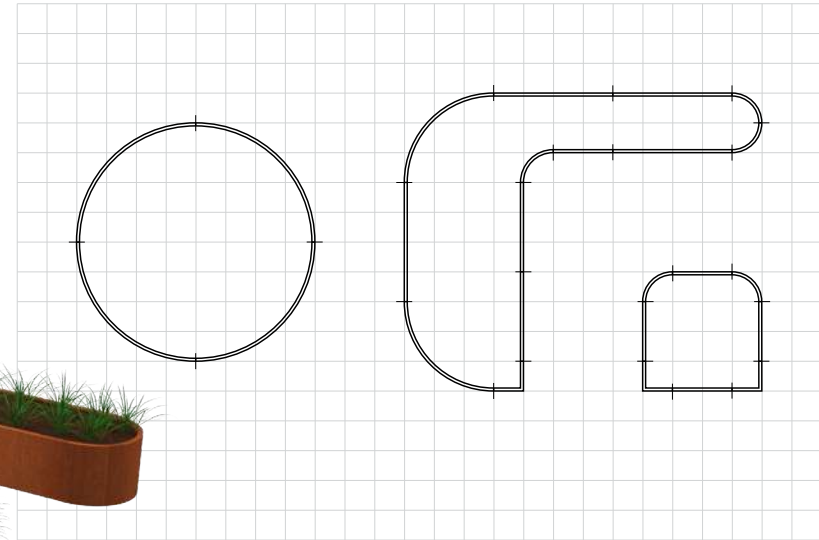

**Keerwand Recht**  
1000mm  
1500mm  
2000mm



**Keerwand Buitenhoek**  
500mm  
1000mm

**Keerwand Binnenhoek**  
500mm  
1000mm

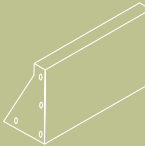
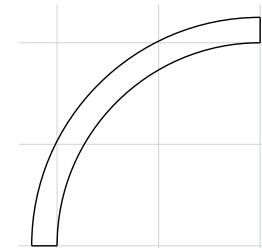
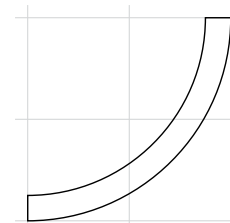
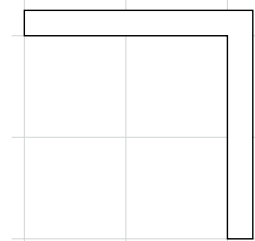
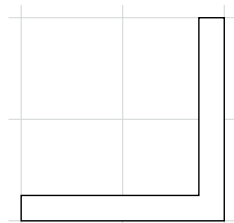
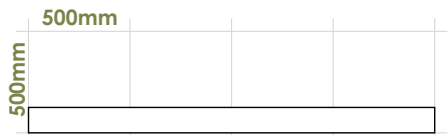

**Keerwand Buitenbocht**  
500mm  
1000mm  
1500mm  
2000mm

**Keerwand Binnenbocht**  
500mm  
1000mm  
1500mm  
2000mm





CORTEN			KG
CRS3.200.1000 straight	200	1000	9,45
CRS3.200.1500 straight		1500	13,95
CRS3.200.2000 straight		2000	18,45
CRSN3.200.500 inside corner		500	9,00
CRSO3.200.500 outside corner		500	9,00
CRSN3.200.1000 inside corner		1000	18,00
CRSO3.200.1000 outside corner		1000	18,00
CRCN3.200.500 inside curve		500	7,07
CRCO3.200.500 outside curve		500	7,07
CRCN3.200.1000 inside curve		1000	14,13
CRCO3.200.1000 outside curve		1000	14,13
CRCN3.200.1500 inside curve		1500	21,20
CRCO3.200.1500 outside curve		1500	21,20
CRCN3.200.2000 inside curve		2000	28,26
CRCO3.200.2000 outside curve		2000	28,26

ALUMINIUM			
ARS4.200.1000 straight	200	1000	4,33
ARS4.200.1500 straight		1500	6,39
ARS4.200.2000 straight		2000	8,46
ARSN4.200.500 inside corner		500	4,13
ARSO4.200.500 outside corner		500	4,13
ARSN4.200.1000 inside corner		1000	8,25
ARSO4.200.1000 outside corner		1000	8,25
ARCN4.200.500 inside curve		500	3,24
ARCO4.200.500 outside curve		500	3,24
ARCN4.200.1000 inside curve		1000	6,48
ARCO4.200.1000 outside curve		1000	6,48
ARCN4.200.1500 inside curve		1500	9,71
ARCO4.200.1500 outside curve		1500	9,71
ARCN4.200.2000 inside curve		2000	12,95
ARCO4.200.2000 outside curve		2000	12,95



CORTEN			KG
CRS3.300.1000 straight	300	1000	13,23
CRS3.300.1500 straight		1500	19,53
CRS3.300.2000 straight		2000	25,83
CRSN3.300.500 inside corner		500	12,60
CRSO3.300.500 outside corner		500	12,60
CRSN3.300.1000 inside corner		1000	25,20
CRSO3.300.1000 outside corner		1000	25,20
CRCN3.300.500 inside curve		500	9,89
CRCO3.300.500 outside curve		500	9,89
CRCN3.300.1000 inside curve		1000	19,78
CRCO3.300.1000 outside curve		1000	19,78
CRCN3.300.1500 inside curve		1500	29,67
CRCO3.300.1500 outside curve		1500	29,67
CRCN3.300.2000 inside curve		2000	39,56
CRCO3.300.2000 outside curve		2000	39,56

ALUMINIUM			
ARS4.300.1000 straight	300	1000	6,06
ARS4.300.1500 straight		1500	8,95
ARS4.300.2000 straight		2000	11,84
ARSN4.300.500 inside corner		500	5,78
ARSO4.300.500 outside corner		500	5,78
ARSN4.300.1000 inside corner		1000	11,55
ARSO4.300.1000 outside corner		1000	11,55
ARCN4.300.500 inside curve		500	4,53
ARCO4.300.500 outside curve		500	4,53
ARCN4.300.1000 inside curve		1000	9,07
ARCO4.300.1000 outside curve		1000	9,07
ARCN4.300.1500 inside curve		1500	13,60
ARCO4.300.1500 outside curve		1500	13,60
ARCN4.300.2000 inside curve		2000	18,13
ARCO4.300.2000 outside curve		2000	18,13



CORTEN			KG
<b>CRS3.400.1000 straight</b>	<b>400</b>	1000	17,01
<b>CRS3.400.1500 straight</b>		1500	25,11
<b>CRS3.400.2000 straight</b>		2000	33,21
<b>CRSN3.400.500 inside corner</b>		500	16,20
<b>CRSO3.400.500 outside corner</b>		500	16,20
<b>CRSN3.400.1000 inside corner</b>		1000	32,40
<b>CRSO3.400.1000 outside corner</b>		1000	32,40
<b>CRCN3.400.500 inside curve</b>		500	11,78
<b>CRCO3.400.500 outside curve</b>		500	11,78
<b>CRCN3.400.1000 inside curve</b>		1000	23,55
<b>CRCO3.400.1000 outside curve</b>		1000	23,55
<b>CRCN3.400.1500 inside curve</b>		1500	35,33
<b>CRCO3.400.1500 outside curve</b>		1500	35,33
<b>CRCN3.400.2000 inside curve</b>		2000	47,10
<b>CRCO3.400.2000 outside curve</b>		2000	47,10

ALUMINIUM			
<b>ARS4.400.1000 straight</b>	<b>400</b>	1000	7,80
<b>ARS4.400.1500 straight</b>		1500	11,51
<b>ARS4.400.2000 straight</b>		2000	15,22
<b>ARSN4.400.500 inside corner</b>		500	7,43
<b>ARSO4.400.500 outside corner</b>		500	7,43
<b>ARSN4.400.1000 inside corner</b>		1000	14,85
<b>ARSO4.400.1000 outside corner</b>		1000	14,85
<b>ARCN4.400.500 inside curve</b>		500	5,40
<b>ARCO4.400.500 outside curve</b>		500	5,40
<b>ARCN4.400.1000 inside curve</b>		1000	10,79
<b>ARCO4.400.1000 outside curve</b>		1000	10,79
<b>ARCN4.400.1500 inside curve</b>		1500	16,19
<b>ARCO4.400.1500 outside curve</b>		1500	16,19
<b>ARCN4.400.2000 inside curve</b>		2000	21,59
<b>ARCO4.400.2000 outside curve</b>		2000	21,59

CORTEN			KG
<b>CRS4.600.1000 straight</b>	<b>600</b>	1000	32,76
<b>CRS4.600.1500 straight</b>		1500	48,36
<b>CRS4.600.2000 straight</b>		2000	63,96
<b>CRSN4.600.500 inside corner</b>		500	31,20
<b>CRSO4.600.500 outside corner</b>		500	31,20
<b>CRSN4.600.1000 inside corner</b>		1000	62,40
<b>CRSO4.600.1000 outside corner</b>		1000	62,40
<b>CRCN4.600.500 inside curve</b>		500	20,72
<b>CRCO4.600.500 outside curve</b>		500	20,72
<b>CRCN4.600.1000 inside curve</b>		1000	41,45
<b>CRCO4.600.1000 outside curve</b>		1000	41,45
<b>CRCN4.600.1500 inside curve</b>		1500	62,17
<b>CRCO4.600.1500 outside curve</b>		1500	62,17
<b>CRCN4.600.2000 inside curve</b>		2000	82,90
<b>CRCO4.600.2000 outside curve</b>		2000	82,90

ALUMINIUM			
<b>ARS5.600.1000 straight</b>	<b>600</b>	1000	14,08
<b>ARS5.600.1500 straight</b>		1500	20,78
<b>ARS5.600.2000 straight</b>		2000	27,48
<b>ARSN5.600.500 inside corner</b>		500	13,41
<b>ARSO5.600.500 outside corner</b>		500	13,41
<b>ARSN5.600.1000 inside corner</b>		1000	26,81
<b>ARSO5.600.1000 outside corner</b>		1000	26,81
<b>ARCN5.600.500 inside curve</b>		500	8,90
<b>ARCO5.600.500 outside curve</b>		500	8,90
<b>ARCN5.600.1000 inside curve</b>		1000	17,81
<b>ARCO5.600.1000 outside curve</b>		1000	17,81
<b>ARCN5.600.1500 inside curve</b>		1500	26,71
<b>ARCO5.600.1500 outside curve</b>		1500	26,71
<b>ARCN5.600.2000 inside curve</b>		2000	35,62
<b>ARCO5.600.2000 outside curve</b>		2000	35,62

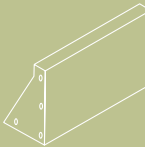



## Accessoires

Al onze accessoires voldoen aan de hoogste normen en zijn een uitermate geschikte aanvulling op onze producten



Care set



Ontkalker



Hitte bestendige lak



Corten vernis



Overlooppijp



Wielen 1100 KG



Wielen 450 KG



Palen PK



Dakvoet PKV1

OVL	Overlooppijp Ø22mm x H. 50mm
POL	Cleaner + Protector
ALU	Aluminium cleaner 500ml.
COR 0.5	Behandeling voor Corten staal Owatrol 0.5 ltr.
COR 5.0	Behandeling voor Corten staal Owatrol 5.0 ltr.
WL450	Wielen 450 KG ( 4 pcs)
WL1100	Wielen 1100KG ( 4 pcs)
PK1	50x50x400 mm ( 25 pcs )
PK2	50x50x600 mm ( 25 pcs )
PK3	50x50x800 mm ( 25 pcs )
PKC1	30x30x600 mm ( 25 pcs ) Profielen voor kantopsluitingen staal 2mm
PKV1	Dakvoet van 3 mm staal voor 2 mm kantopsluitingen
BAS	Hitte bestendige lak 400ml. zwart metallic





20

## ADEZZ® Europe

productie, distributie en verkoop  
Liessentstraat 4, 5405 AG Uden  
Nederland  
t.+31 (0)413 274 168  
www.adezz.nl info@adezz.com